

TOLDO PALILLERO ENTRE PAREDES

GUÍA DE INSTALACIÓN

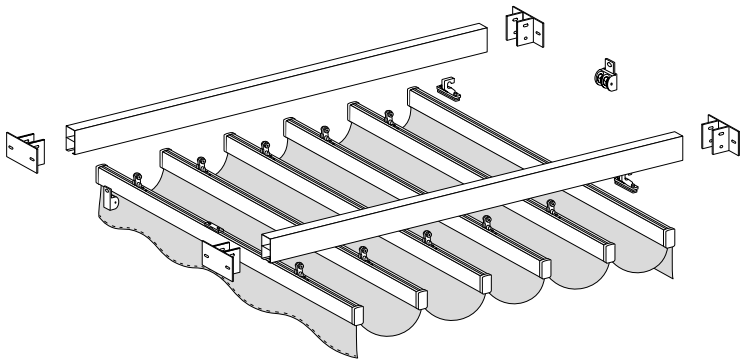





AVISO IMPORTANTE | WARNINGS



Para la seguridad de las personas que realicen la instalación y la integridad del producto, es importante leer estas instrucciones detenidamente antes de la instalación, operación, mantenimiento o primer uso. Si tiene alguna pregunta, comuníquese con Cortinadecor.

Lea atentamente este manual antes de empezar a trabajar:

- Todas las piezas suministradas se han calculado para este producto específicamente. **La sustitución o incorporación de otras piezas puede tener efectos negativos para la seguridad del mismo y sobre su garantía.** Además, la certificación CE concedida a este producto perderá su validez si se cambia alguna pieza o si la instalación no se efectúa según las indicaciones de este manual. El instalador es responsable en este sentido.
 - **Procure que la zona de montaje esté suficientemente iluminada. Elimine los obstáculos y la suciedad.** No debe haber presentes más personas que los montadores. Personas no autorizadas (en especial niños) podrían interferir o provocar riesgos durante el montaje.
 - **Una vez desembalado el producto, el instalador tiene que comprobar su integridad** y previo a comenzar la instalación, verificar la disposición de todos los componentes y herramientas **para proceder a una correcta instalación.**
- 
- 



· De ningún modo se deberá instalar un producto **deteriorado**, este **puede causar** daños a la propia instalación así como crearse situaciones de peligro a las personas. **Estos sistemas están exclusivamente destinados al uso para el cual fueron diseñados. Cualquier otro uso es inadecuado, y por lo tanto peligroso.**

· La instalación del sistema se debe realizar siempre respetando las indicaciones del fabricante, así como conociendo y aplicando toda la normativa en vigor.

· Se requiere de un mínimo de 2 personas para la instalación del toldo.



· Se requerirá por parte del cliente la adquisición de la tornillería con las necesidades que requiere la instalación de un toldo y la fijación del mismo a la pared.

· No apoye ningún objeto sobre el producto.

· **Queda terminantemente prohibido colgarse o sujetarse al producto.** Se corre el riesgo de graves lesiones a personas y al mismo.

· **Toda alteración o modificación** que se realice **sin la autorización del fabricante exime a este último de toda la responsabilidad por los daños** que puedan derivar de ello.







· En caso de que el toldo tenga que montarse a un nivel elevado recomendamos que la instalación sea realizada por un profesional experto delimitando siempre la zona.

· En la instalación y sobre todo en opción techo, no fijar en los ladrillos huecos por riesgo de caída del toldo.

· Será el instalador quien se encargue de adquirir los tornillos específicos y necesarios para la instalación de los soportes del toldo, según el peso y la superficie en la que se vaya a instalar.

· Todos los tornillos utilizados han de cerrarse con una fuerza máxima, pero no excesiva.

· El producto debe instalarse a una altura mínima permitida por la ley; en caso contrario, es obligatorio instalar en el producto con automatismos un avisador acústico.



Comprobar piezas

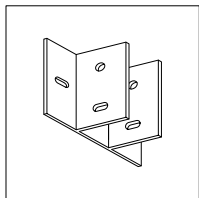

Soportes*

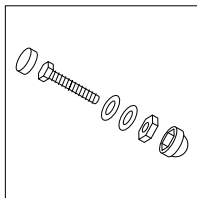

**Tornillos, roscas,
topes**

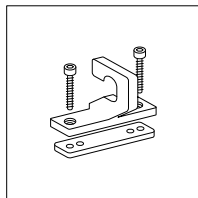

**Ganchos
con tornillos**

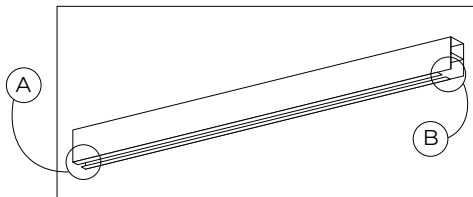

Vigas centrales

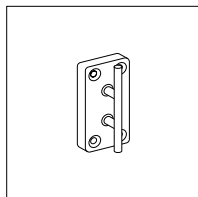

Cornamusa*

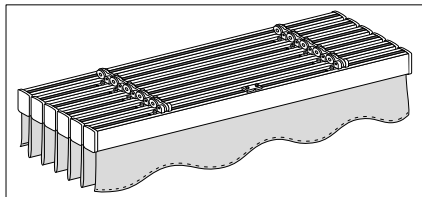

Palillería

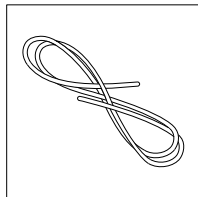

Cuerda

** Las piezas que se instalan a pared no llevan tornillos y tacos incluidos. Adquirir una tornillería específica para el tipo de superficie donde vamos a instalar la palillería.*

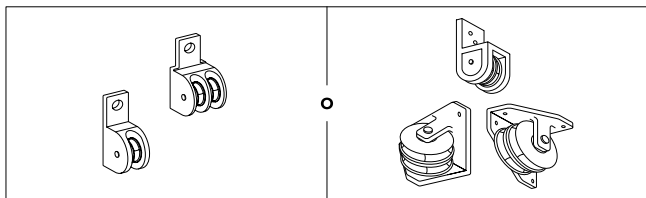

Poleas centrales o poleas laterales

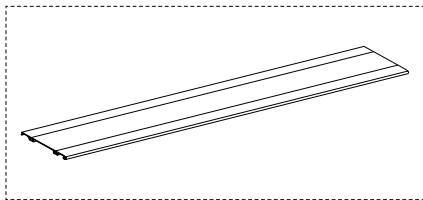

Tejadillos
(opción)

Necesitamos

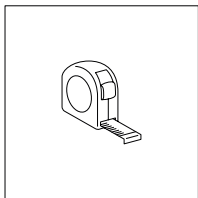

Cinta métrica

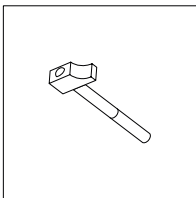

Martillo

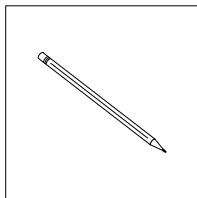

Lápiz

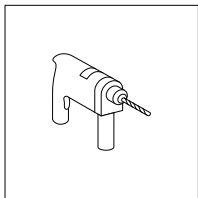

Taladro
broca nº10

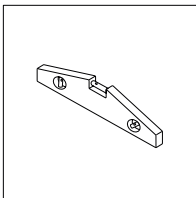

Nivel

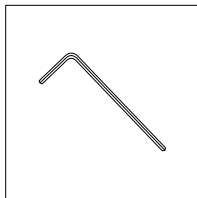

Llave allen



Escalera

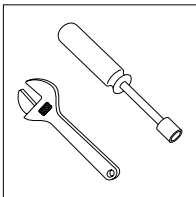

Llave inglesa
y llave de pipa

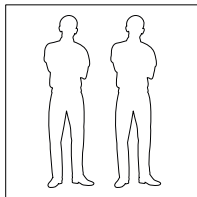

Dos personas

1| Preparamos las vigas centrales

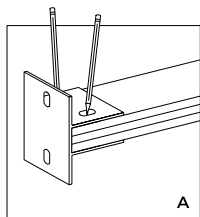

Marcar

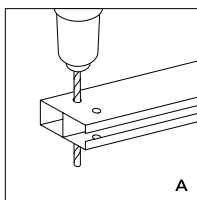

Taladrar

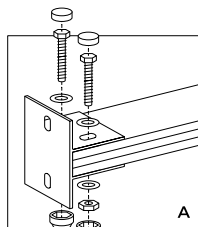

Atornillar

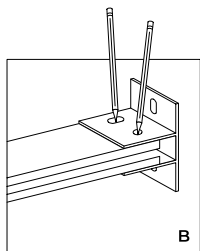

Marcar

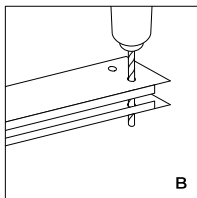

Taladrar

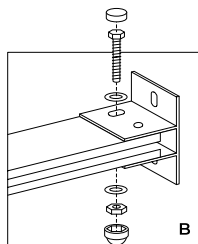

Atornillar

Colocamos **los soportes** en los extremos de **las vigas**, marcamos agujeros y taladramos. Luego, pasamos los tornillos y apretamos con una llave inglesa. En **el lado B** colocamos únicamente un tornillo para dejar libre el hueco donde insertaremos la palillería en la **etapa 5**.

2 | Medimos

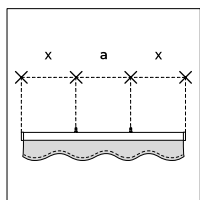

Medir

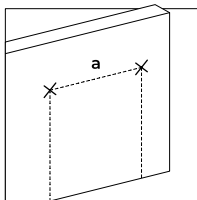

Marcar

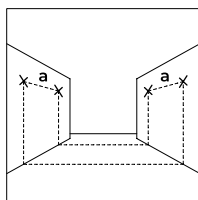

Reportar

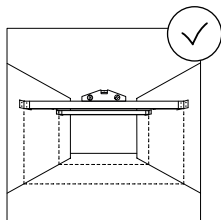

Verificar

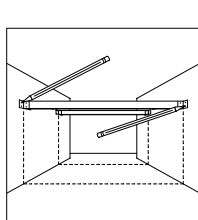
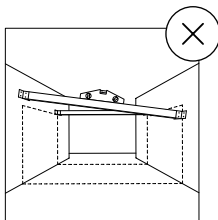

Marcar

Medimos el ancho total de la palillera y **posicionamos las vigas centrales a una medida equidistante**. De esta manera si hemos pedido un tejadillo no pandeará. Trasladamos esa medida a las superficies de instalación y a la altura deseada. **Posicionamos** las vigas, **las nivelamos** y **marcamos** la ubicación de los soportes.

3| Fijamos los soportes

IDENTIFICAMOS EL LADO B

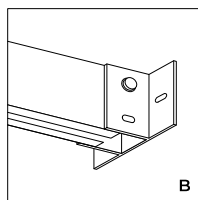
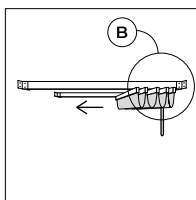
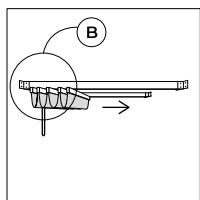

FIJAMOS

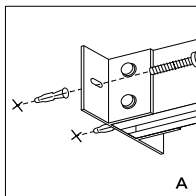
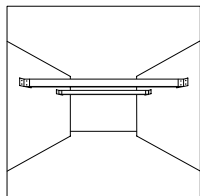

Atornillar

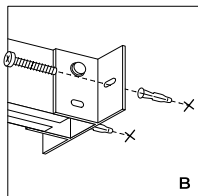

Atornillar

Identificamos el lado donde queremos que vaya recogida nuestra palillería. **El lado B de las vigas será el lado donde irá recogida.** Taladramos, colocamos los tacos* y fijamos los soportes.

**Tornillos y tacos no incluidos.*

4 | Preparamos la palillería

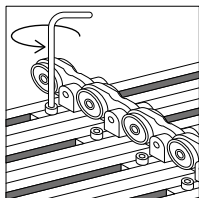
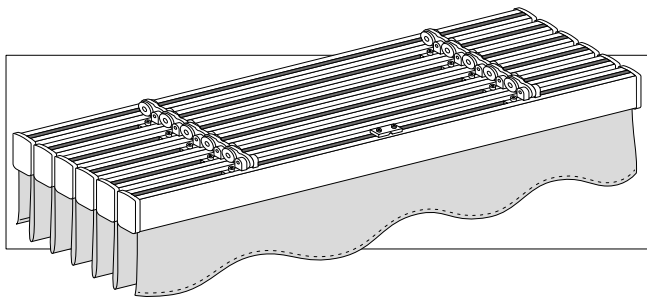

Desatornillar

Desatornillamos con una llave allen **todos los rodamientos** de los perfiles de la palillería hasta que se puedan deslizar sobre el perfil.

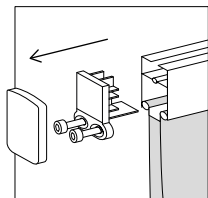

Sacar

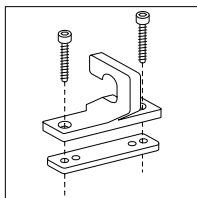

Unir

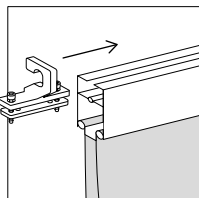

Insertar

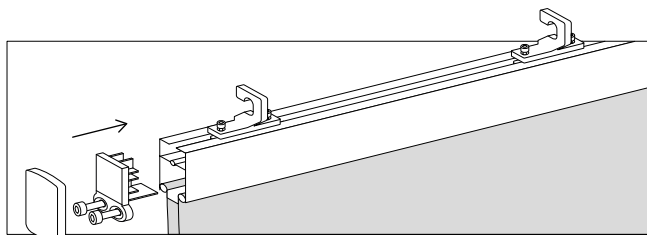

Unir

Cogemos el perfil de la palillería que **no lleva rodamientos**, sacamos el embellecedor y lo desatornillamos. Unimos, sin apretar, las piezas de **los ganchos finales** con los tornillos incluidos. Luego, insertamos los dos ganchos dentro del perfil y volvemos a colocar y atornillar el embellecedor.

5| Colocamos la palillería

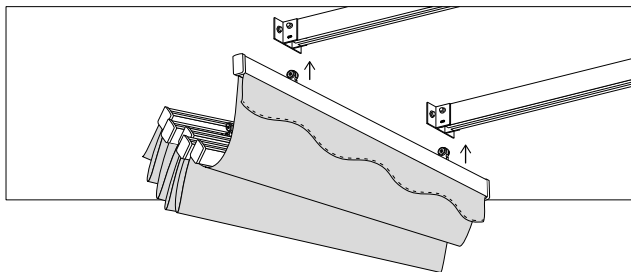

LADO B

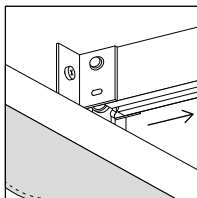
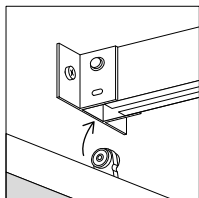

Insertar

Entre dos personas, insertamos al mismo tiempo los rodamientos de la palillería dentro de las vigas, insertándolas por **el hueco del lado B**. Empezaremos por el perfil que **no lleva los ganchos**.

6 | Fijamos la palillería

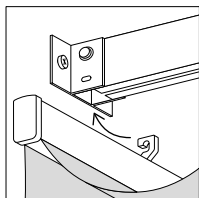

Posicionar

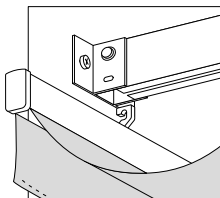

Insertar

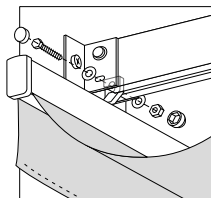

Atornillar

El último perfil lleva los ganchos finales. Los deslizamos por el perfil para que queden alineados con el hueco de las vigas centrales. Los posicionamos dentro y los fijamos con un tornillo.

7 | Sistema polea central

CARRUCHA SIMPLE

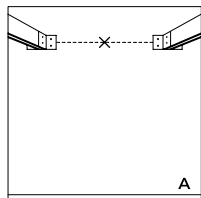

Medir

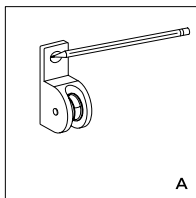

Marcar

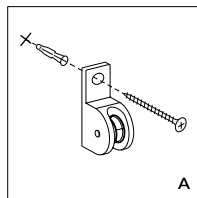

Atornillar

CARRUCHA DOBLE

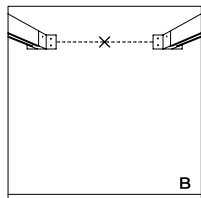

Medir

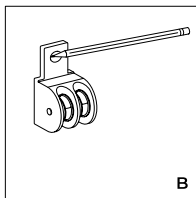

Marcar

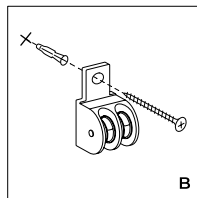

Atornillar

Primero, identificamos las poleas. **La polea con carrucha simple** irá en el **lado A** y **la polea con carrucha doble** irá en el **lado B**. Las alineamos con los soportes y las situamos en el medio. Taladramos, colocamos los tacos* y fijamos las piezas.

**Tornillos y tacos no incluidos.*

INSTALACIÓN DE LA CUERDA

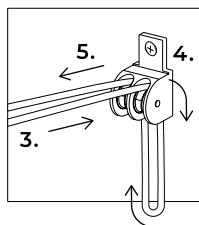
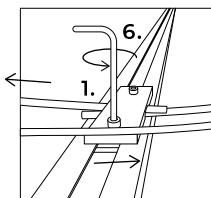
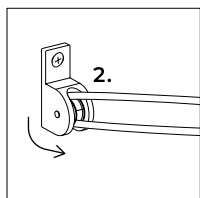
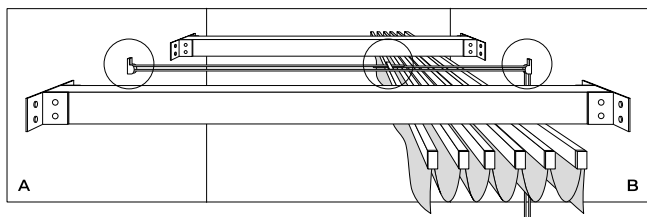

Sujetamos uno de los extremos de la cuerda en **el pisa-cuerdas** (1), la pasamos por **la carrucha simple** (2). Volvemos hasta **la carrucha doble** (3), metemos la cuerda por ella (4), y la volvemos a sacar por la carrucha (5). Volvemos hacia **el pisa-cuerdas** y sujetamos el extremo restante de la cuerda (6).

8| Sistema polea lateral

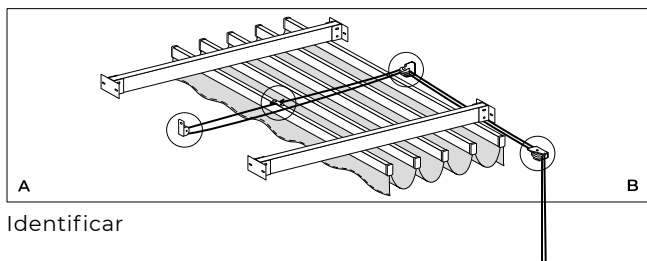

Identificar

POLEA SIMPLE

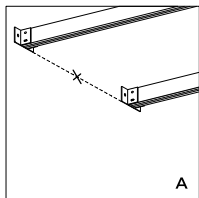

Medir y marcar

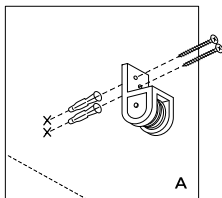

Taladrar y atornillar

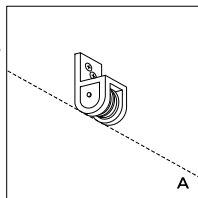

Primero, identificamos los tipos de poleas que tenemos, **una simple** y **dos angulares**. La **polea simple** irá en **el lado A** del toldo. La posicionamos, alineada con los soportes y centrada. Taladramos, colocamos los tacos* y fijamos la pieza.

*Tornillos y tacos no incluidos.

POLEA ANGULAR 1

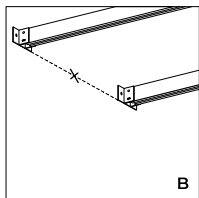

Medir y marcar

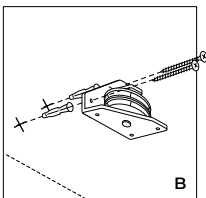

Taladrar y atornillar

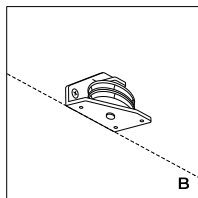

POLEA ANGULAR 2

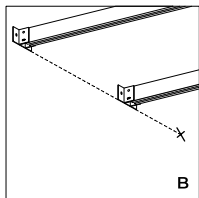

Medir y marcar

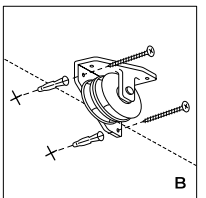

Taladrar y atornillar

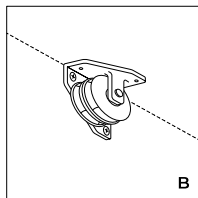

En **el lado B**, posicionamos **una polea angular** centrada y alineada con los soportes. La polea debe de quedar horizontal como en el dibujo. Ubicamos **la segunda polea angular** en el lateral donde queremos que caiga la cuerda. Taladramos, colocamos los tacos* y fijamos las piezas.

**Tornillos y tacos no incluidos.*

INSTALACIÓN DE LA CUERDA

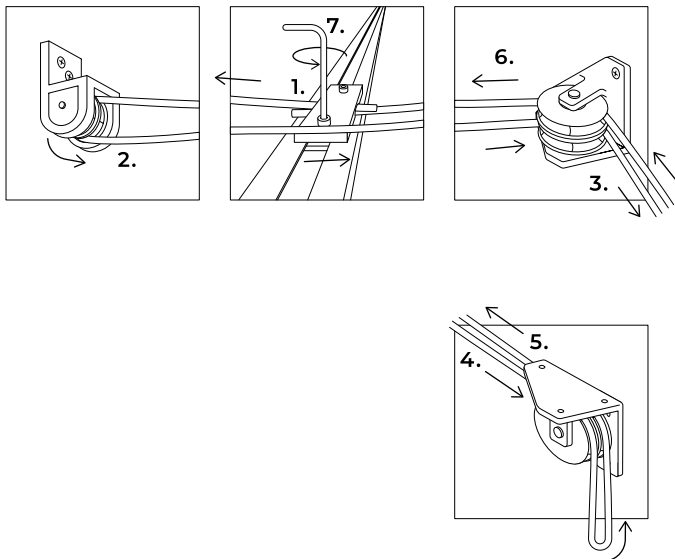

Sujetamos uno de los extremos de la cuerda en **el pisa-cuerdas** (1), la pasamos por **la polea simple** (2) y volvemos para pasar por **la polea angular** (3), pasamos por **la segunda polea angular** (4) y volvemos a sacar la cuerda por ella (5). Volvemos a pasar por **la primera polea angular** (6) y volvemos hacia **el pisa-cuerdas** y sujetamos el extremo de la cuerda (7).

9| Terminaciones

POLEAS

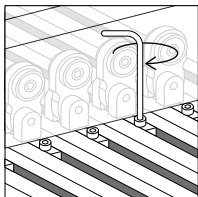

Atornillar

TEJDADILLOS

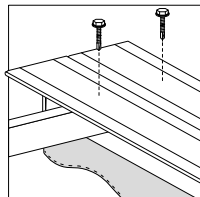
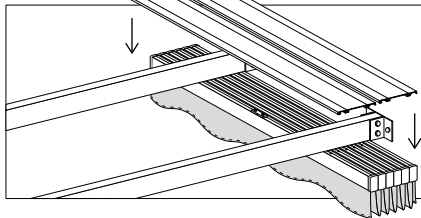

Atornillar

Con **la llave allen**, volvemos a apretar **los rodamientos** y **los ganchos** de los perfiles de la palillería. Si hemos optado por la opción con tejadillo, los posicionamos en el lado donde irá recogida la palillería y los atornillamos **con unos tornillos autorroscantes***.

** Estos tornillos no van incluidos, recomendamos utilizar tornillos con arandela de goma para impedir el paso del agua.*

10 | Seguridad infantil

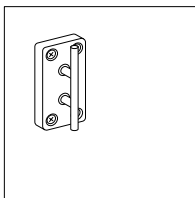
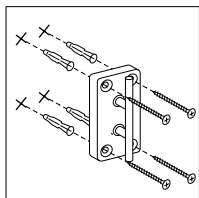

Atornillar

ADVERTENCIA

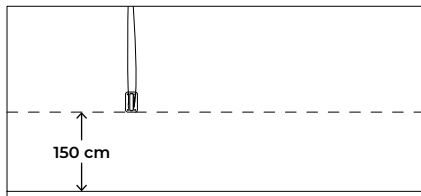

Medir



La altura del cordón debe quedar instalada como mínimo a 150 cm del suelo.

La cornamusa impide que los niños jueguen con los cordones, evitando posibles accidentes. Ubicamos y marcamos donde queremos poner la cornamusa. Taladramos, colocamos los tacos y fijamos la pieza*.

**Tornillos y tacos no incluidos.*

Visita los videos de instalación
de nuestros productos,
en nuestro canal de Youtube.

Atención al cliente

soporte@cortinadecor.com

966 181 033

www.cortinadecor.com