

# MOSQUITERAS SIN TALADRAR

## GUÍA DE INSTALACIÓN

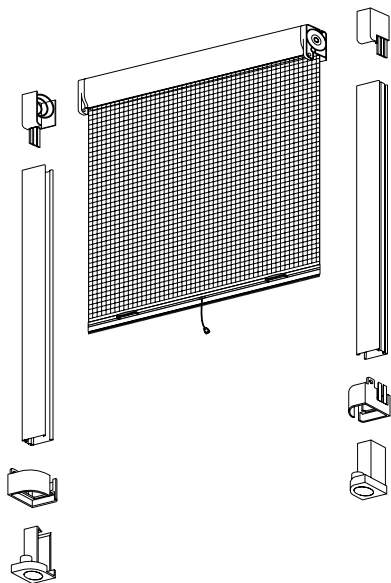

# Comprobamos piezas

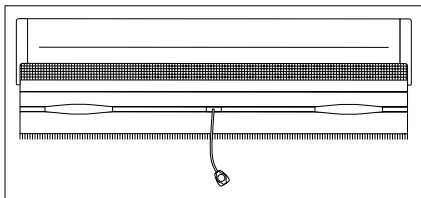

**Mosquitera**

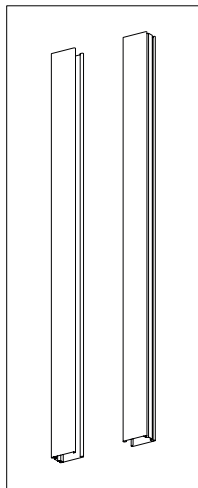

**Guías laterales**

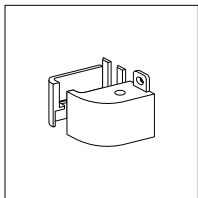

**Pieza A**

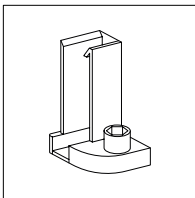

**Pieza B**

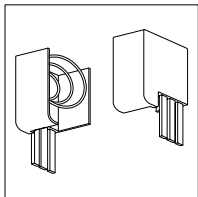

**Anclajes laterales**

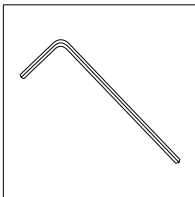

**Llave allen**

# Necesitamos

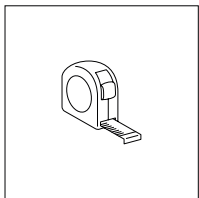

**Cinta métrica**

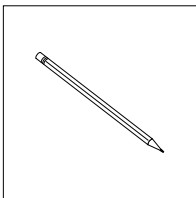

**Lápiz**

## 1 | Colocamos los anclajes laterales

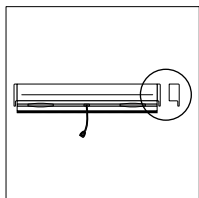

Posicionar

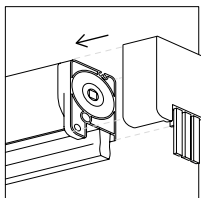

Colocar

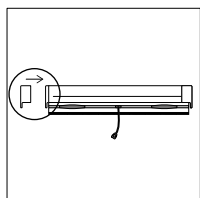
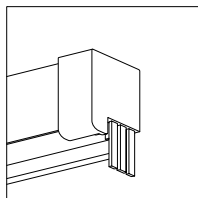

Posicionar

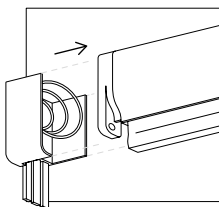

Colocar

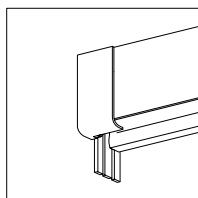

---

**Posicionamos** los anclajes laterales a cada lado del cabezal.

## 2 | Colocamos la mosquitera

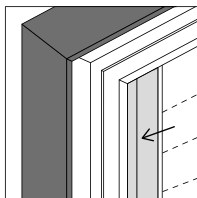
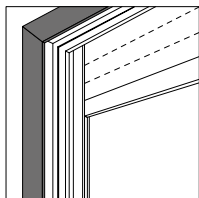

Identificar

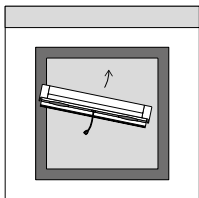

Posicionar

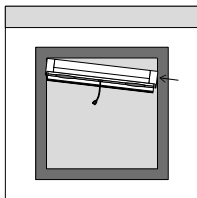

Presionar

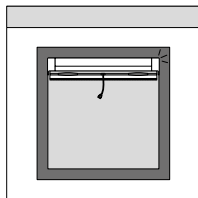

Colocar

---

**Para total seguridad del producto, debemos colocarlo únicamente entre el hueco previsto entre la ventana y la persiana. Presionamos** ligeramente el anclaje en la zona del muelle para que la mosquitera encaje en la parte superior del hueco de la ventana.

### 3 | Preparamos las guías laterales

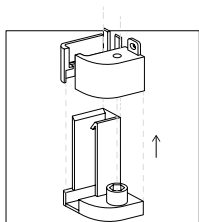

Insertar

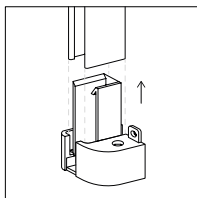

Insertar

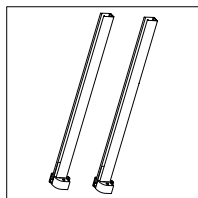

Repetir

---

**Empezamos** introduciendo **la pieza A en la pieza B**. Una vez montadas las piezas A + B (conjunto C), podemos **insertarlo en la extremidad de la guía**. **Repetimos** el paso anterior para la segunda guía.

## 4 | Colocamos las guías al cabezal

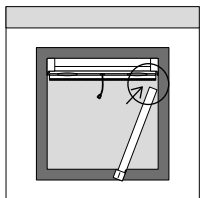

Posicionar

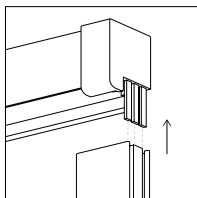

Encajar

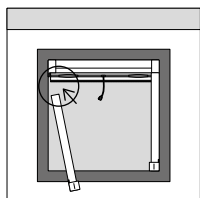
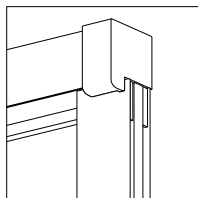

Posicionar

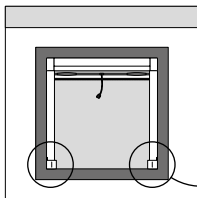

Fijar

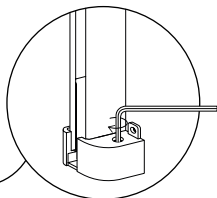

---

**Encajamos** la extremidad superior de las guías en el cabezal. **Repetimos** el paso anterior para la segunda guía. A continuación, **utilizamos la llave allen para fijar el conjunto C** de cada guía.



## AVISO IMPORTANTE | WARNINGS



- Esta mosquitera debe **instalarse únicamente en el hueco entre la hoja de la ventana y la persiana** para una instalación segura.
- Si la mosquitera es de **grandes dimensiones** o la ventana **escogida está en altura**, para mayor seguridad, deberá **realizarse la fijación de las guías taladrándolas a la pared** a través del orificio previsto para ello.
- Deberá realizarse una **revisión periódica de la tensión de los tornillos del conjunto C** ya que, debido a los cambios de temperatura, la tensión podría disminuir y sería necesario apretarlos nuevamente.



### Atención al cliente



soporte@cortinadecor.com

966 181 033

www.cortinadecor.com