

**CORTINAS PLISADAS MOTORIZADAS
PARA VENTANAS DE TECHO
GUÍA DE INSTALACIÓN**

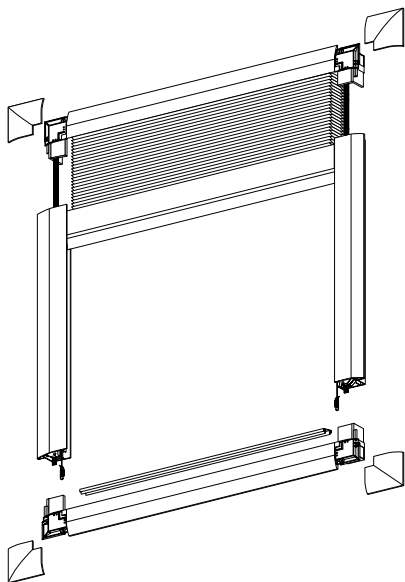

Comprobar piezas

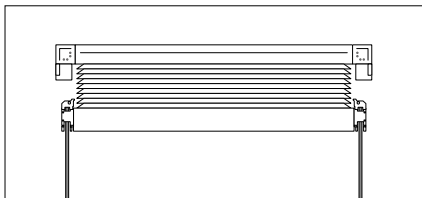

Plisada

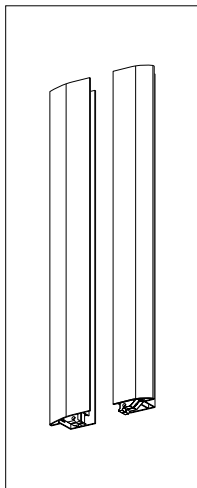

Guías laterales

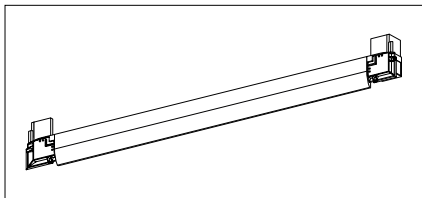

Guía inferior

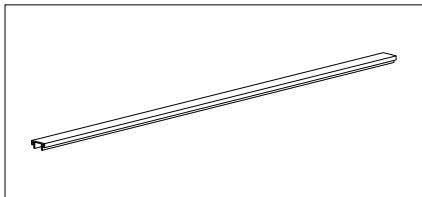

Placa inferior

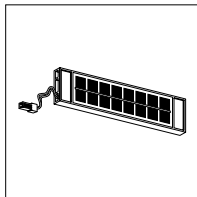

Placa solar

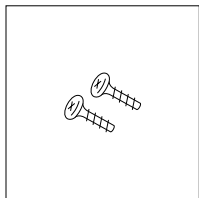

Tornillos

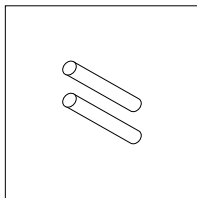

Varilla metálica

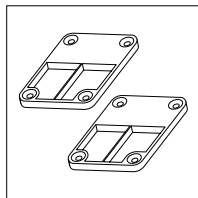

Topes de plástico

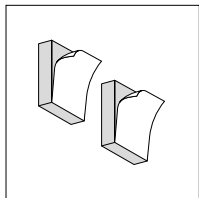

Topes de goma

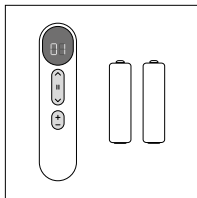

**Mando
y pilas AAA**

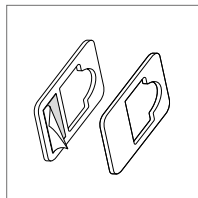

**Cuñas
de nivelación**

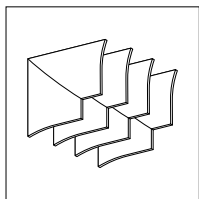

Embellecedores

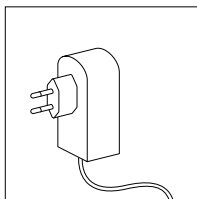

Cargador

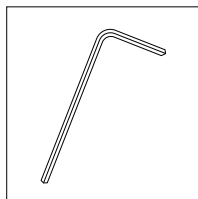

Llave Allen

Necesitamos

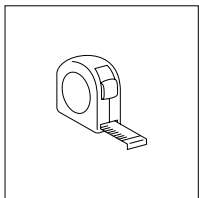

Cinta métrica

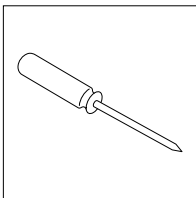

Destornillador

1| Fijamos las guías laterales

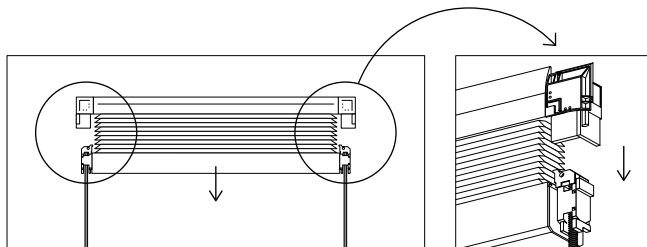

Ubicar

Tirar

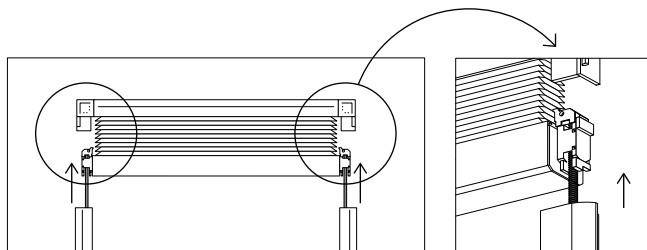

Insertar

Tiramos ligeramente del perfil inferior de la plisada para separarlo del componente superior y **pasamos** las correas de goma y los cordones tensores por el interior de las guías laterales.

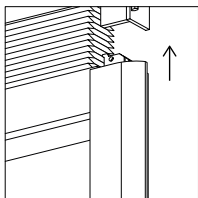

Encajar

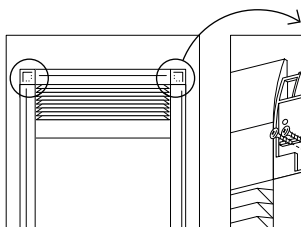
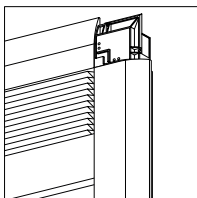

Posicionar

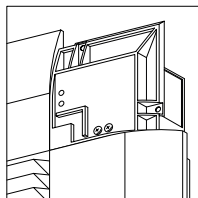
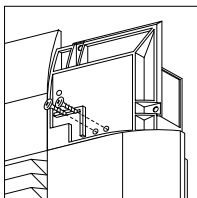

Atornillar

Encajamos las guías laterales a la parte superior de la plisada encajándolas en las esquinas fijadas a los extremos del marco superior. **Posicionamos** y **atornillamos** dos tornillos a cada lado para fijar las guías al interior de las piezas angulares.

2 | Fijamos las correas

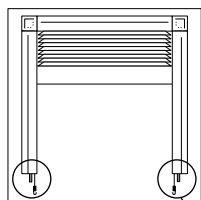

Ubicar

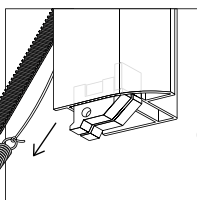

Tensar

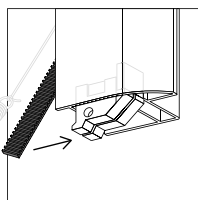

Deslizar

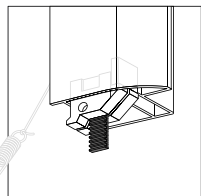

Deslizar

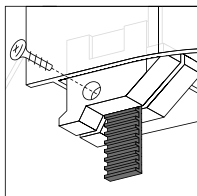

Posicionar

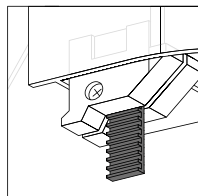

Atornillar

Mantenemos tensadas las correas de goma y los cordones tensores. **Sujetamos** firmemente las correas de goma y las **pasamos** por la ranura de la pieza inferior. Para fijarlas, **atornillamos** un tornillo en cada lado en el orificio de mayor tamaño.

3| Introducimos los cordones

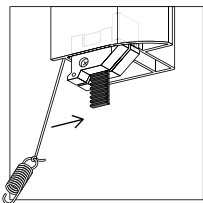

Deslizar

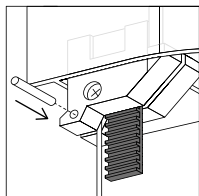
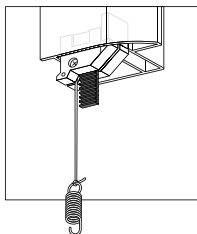

Introducir

Deslizamos el cordón tensor por la ranura de la pieza final de la guía junto a la correa de goma.

Introducimos una varilla metálica en el orificio menor para evitar el deslizamiento del cordón tensor.

4 | Fijamos la guía inferior

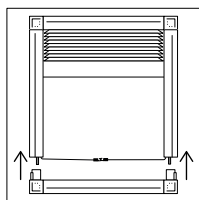
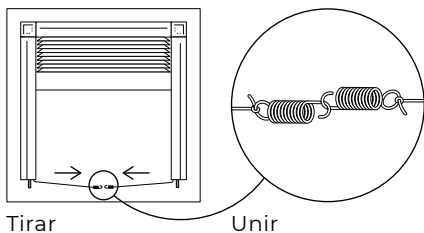

Unir

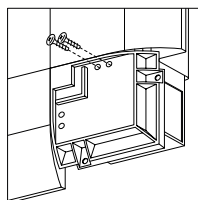
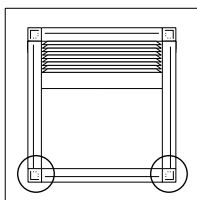

Atornillar

Tiramos de los extremos de los cordones hacia el centro de la plisada y **unimos** los resortes. A continuación, **unimos** la barra inferior a los extremos de las guías laterales y **colocamos** y **atornillamos** los dos tornillos.

5 | Posicionamos la tapa del perfil inferior

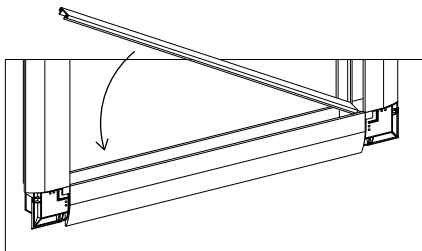

Introducir

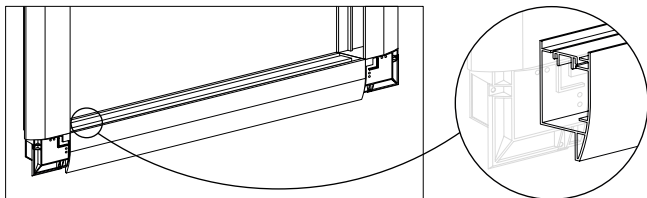

Presionar

La tapa del marco inferior está diseñada para cubrir el canal abierto en el marco inferior, mejorando así el aspecto de la plisada cuando está abierta y protegiendo el producto de la suciedad y el polvo. **Introducimos** un extremo de la placa en el canal abierto del marco inferior y, a continuación, **presionamos** el otro extremo hasta que encaje en su sitio.

6 | Pegamos la placa solar

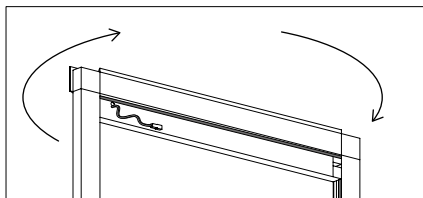

Girar

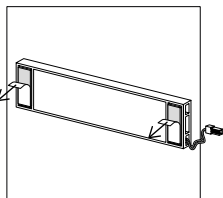

Retirar

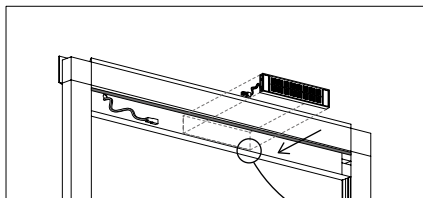

Posicionar

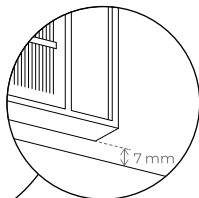

Giramos la plisada. **Cogemos** el panel solar y **retiramos** la banda protectora del adhesivo de la parte trasera. **Colocamos** el panel solar a 7 mm por encima de la parte inferior de la barra del motor y lo **pegamos** a la plisada.

7 | Conectamos la placa solar

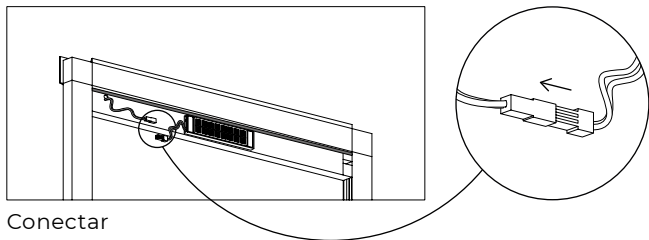

Conectar

Conectamos el cable de la batería a la placa solar.

8 | Posicionamos los toques de goma en el lado derecho

Arriba a la derecha

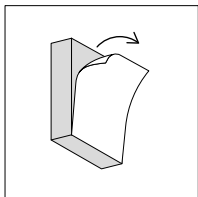

Retirar

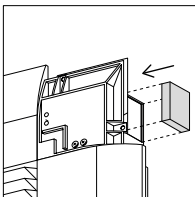

Posicionar

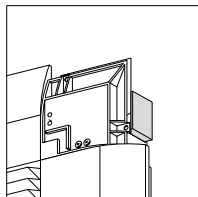

Pegar

Abajo a la derecha

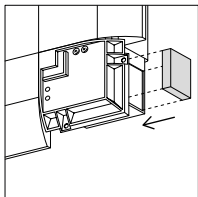

Posicionar

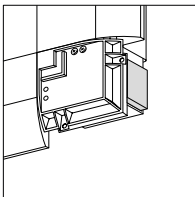

Pegar

Cogemos los toques de goma y **retiramos** la banda protectora adhesiva. **Posicionamos** los toques en los espacios vacíos situados a los lados de las piezas angulares superiores e inferiores del lado derecho de la plisada y las **pegamos**.

9 | pegamos los topes de plástico

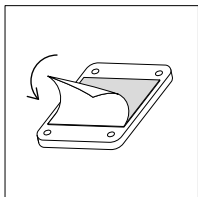

Retirar

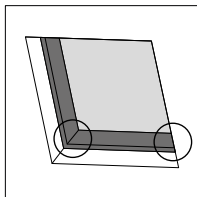

Ubicar

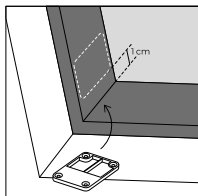

Posicionar y pegar

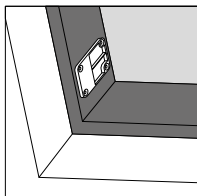

Posicionar y pegar

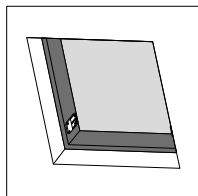

Retiramos la banda protectora adhesiva de los topes de plástico. **Los posicionamos** en las esquinas de la parte inferior del hueco de la ventana y **los pegamos**.

10 | Colocamos las cuñas de nivelación

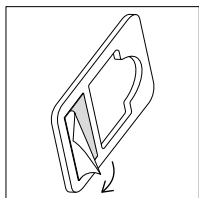

Despegar

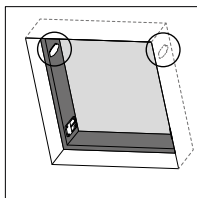

Ubicar

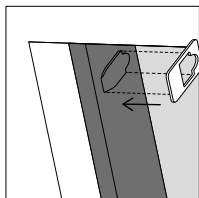

Posicionar

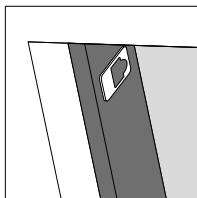

Pegar

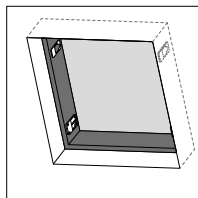

Retiramos la banda protectora adhesiva de las cuñas de nivelación. **Las posicionamos** en las esquinas de la parte superior del hueco de la ventana y **las pegamos**.

11 | Fijamos la plisada

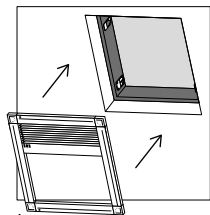

Insertar

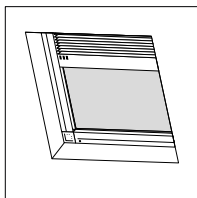

Sostener

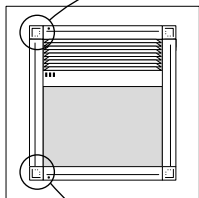

Ubicar

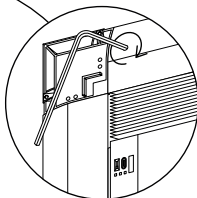

Apretar

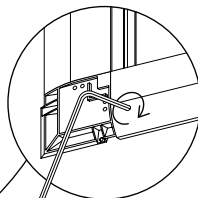

Apretar

Colocamos la plisada en el hueco de la ventana. **Sostenemos** la plisada contra la ventana y **apretamos** el mecanismo con la llave Allen en la parte superior e inferior del marco. **Giramos** la llave Allen en el sentido de las agujas del reloj hasta que el mecanismo empiece a hacer 'Clic'.

12 | Fijamos los embellecedores

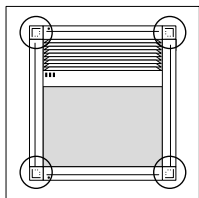

Ubicar

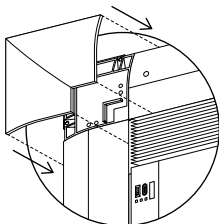

posicionar

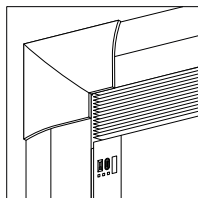

Fijar

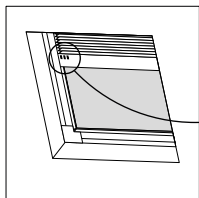

Conectar

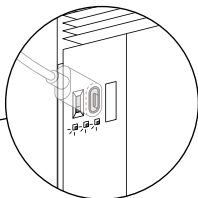

Posicionamos y **fijamos** los embellecedores en las esquinas del marco para terminar la instalación. Antes de accionar la plisada, **conectamos** el cargador y **dejamos que la batería se cargue** hasta que el indicador luminoso de la persiana se ponga en verde.

13 | Conectamos el mando

1

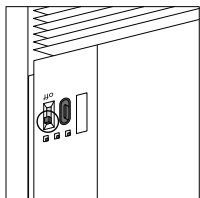

Comprobar

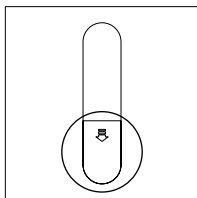

Ubicar

2

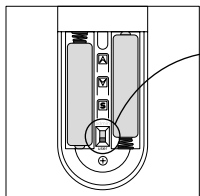

Insertar

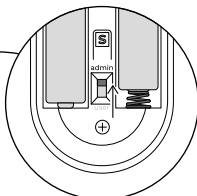

Seleccionar 'Admin'

3

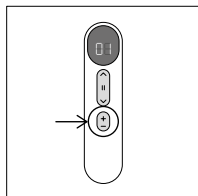

Seleccionar canal

1. Comprobamos que el motor de la plisada esté encendido. **2. Insertamos** las pilas en el mando a distancia y lo **seleccionamos** en modo 'Admin'. **3. Utilizamos** la selección de canales del mando a distancia para ajustar el canal deseado.

4

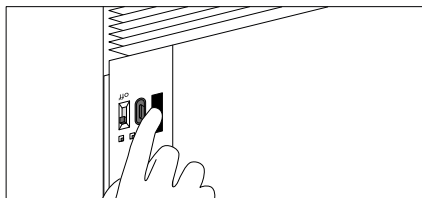

Pulsar

5

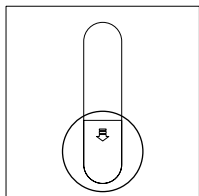

Ubicar

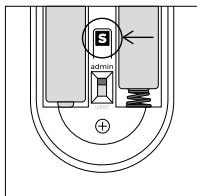

Pulsar

6

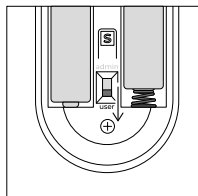

Seleccionar 'User'

4. Pulsamos el botón de ajuste de la plisada y lo **mantenemos** pulsado hasta que la plisada haga un breve movimiento. **5. Pulsamos** inmediatamente el botón de ajuste de mando y lo **mantenemos** pulsado hasta que la plisada haga un nuevo movimiento. **6.** Una vez **emparejados** el mando y el motor, ya **podemos** volver a seleccionar el mando en modo 'User'.

Atención al cliente

soporte@cortinadecor.com

966 181 033

www.cortinadecor.com