

**MOSQUITERAS PLISADAS
SIN TALADRAR
GUÍA DE MEDICIÓN**

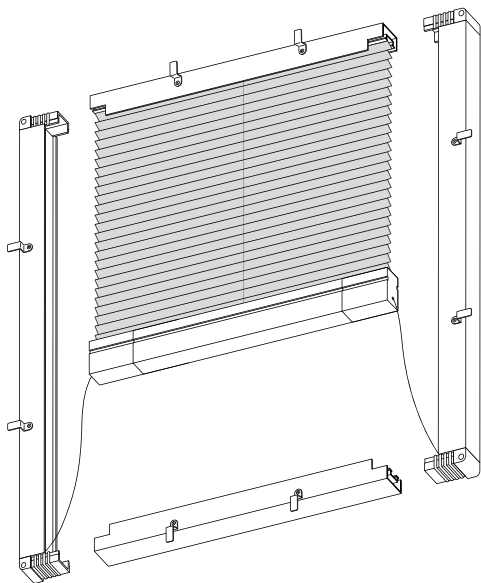

Indice

1 | Identificación de la ventana

2 | Medición

2.1 | Medición del ancho

2.2 | Medición del alto

3 | Advertencia

Necesitamos

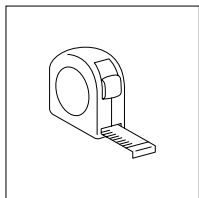

Metro

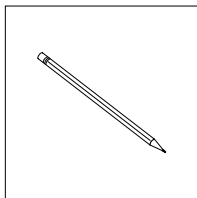

Lápiz

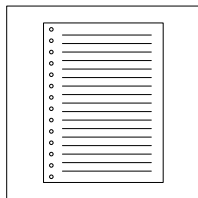

Bloc de notas

 **Importante**, la instalacion de este producto solo se puede hacer en ventanas o puertas oscilobatientes: abatibles o fijas.

Este tipo de producto **no es compatible** con **ventanas correderas**.

1| Identificación de la ventana

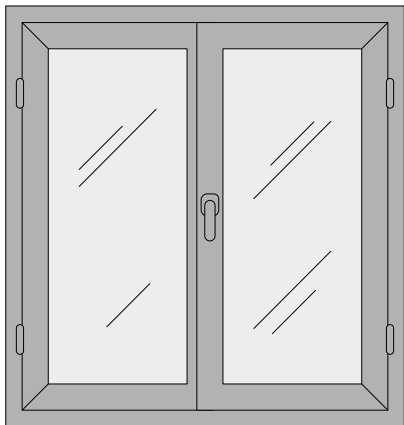

El producto es únicamente apto para **ventanas abatibles** u **oscilobatientes** que **se abran hacia adentro de la casa**.

2 | Medidas

Espacio de instalación

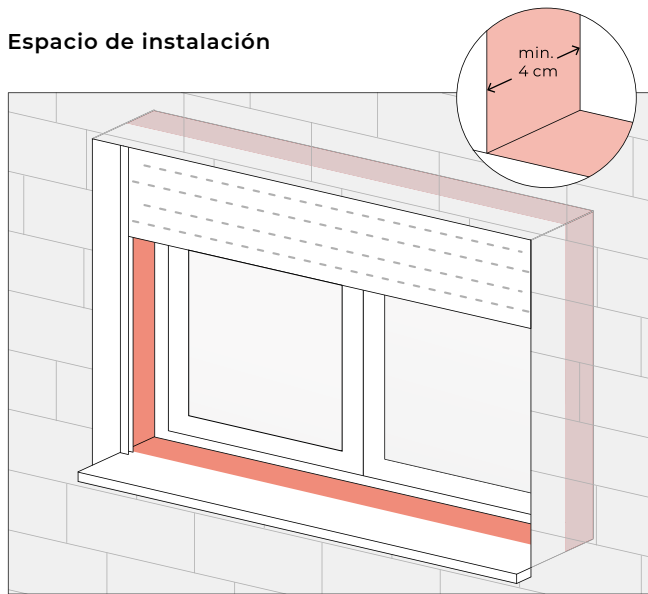

Para la instalación de esta mosquitera se necesita un **hueco mínimo de 4 cm** entre el perfil por la parte exterior hasta cualquier obstáculo para que se pueda alojar la mosquitera.

2.1| Medición del ancho

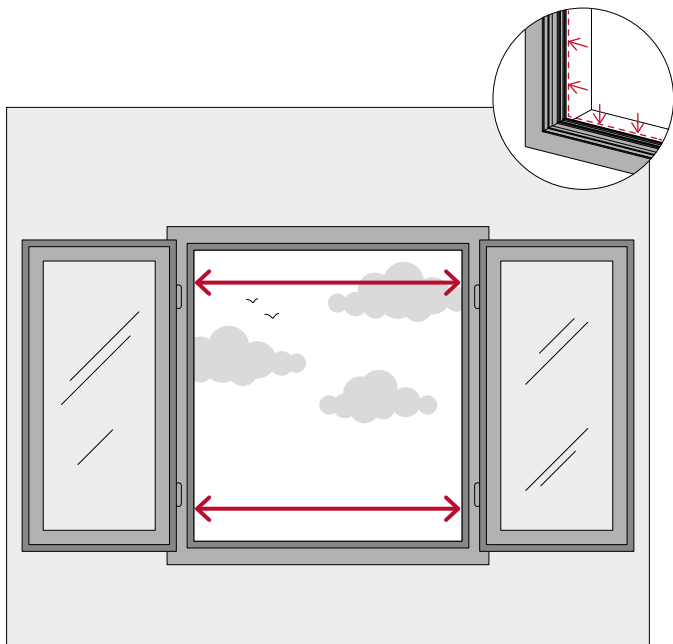

Para medir el **ancho** de la mosquitera, debemos abrir la ventana y medir el hueco exterior de la ventana en dos puntos extremos del espacio de instalación. Si las dos medidas no coinciden tomar como referencia la medida menor.

2.2| Medición del alto

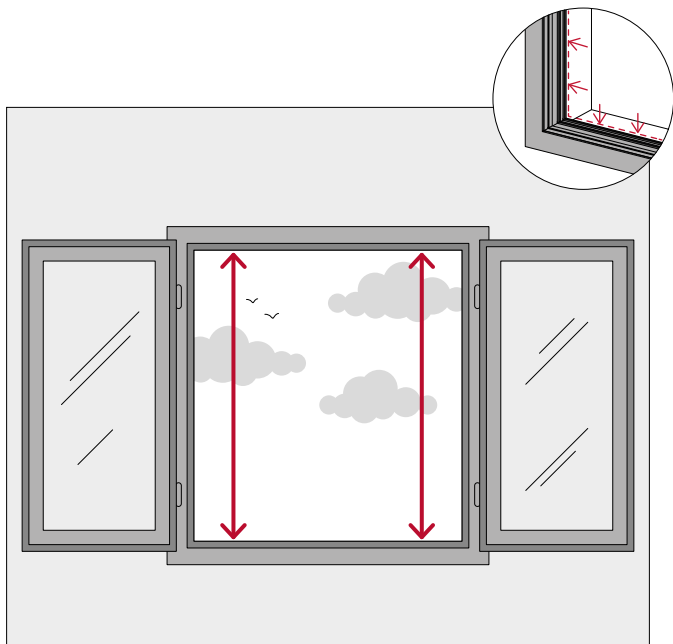

Para medir el **alto** de la mosquitera, debemos abrir la ventana y medir el hueco exterior de la ventana en dos puntos extremos del espacio de instalación. Si las dos medidas no coinciden tomar como referencia la medida menor.



¡ADVERTENCIA!



- No se recomienda si el perfil no es cuadrado y que para instalar la mosquitera debe contar con, al menos, 3,5 cm.



Atención al cliente

soporte@cortinadecor.com

966 181 033

www.cortinadecor.com