

**MOSQUITERAS PLISADAS
SIN TALADRAR
GUÍA DE INSTALACIÓN**

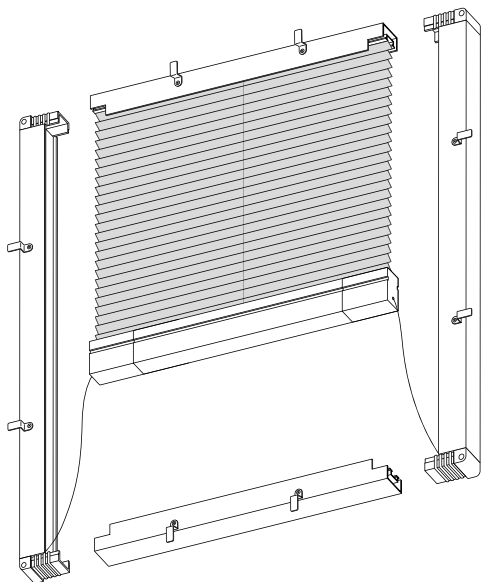

Comprobamos las piezas

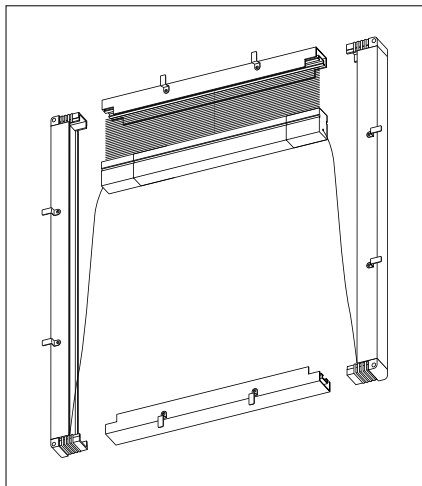

Mosquitera con guías laterales e inferior

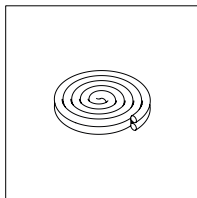

Tira de espuma

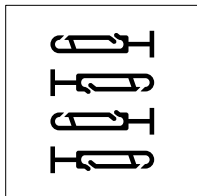

Correderas

1| Espacio de instalación

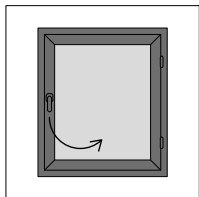

Abrir

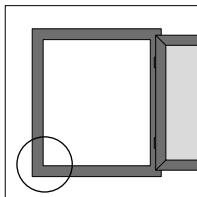

Ubicar

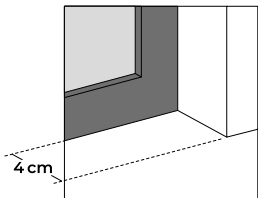
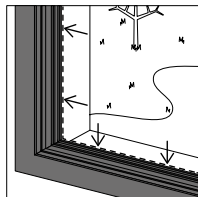

Medir

Abrimos la ventana y **comprobamos** que disponemos de al menos **4 cm** entre el perfil exterior de la ventana y la persiana, en caso de que haya una, o cualquier otro obstáculo, para poder colocar la mosquitera.



La mosquitera plisada se instala en el perfil exterior de la ventana o puerta.

2 | Unimos la mosquitera

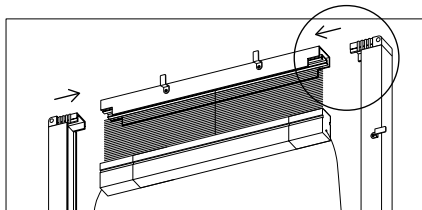

Posicionar

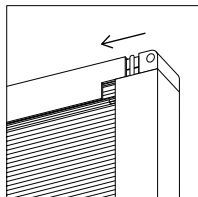

Conectar

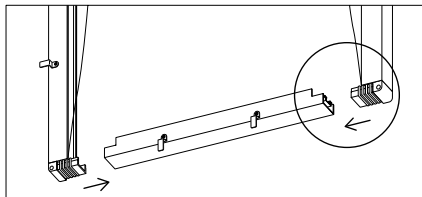

Posicionar

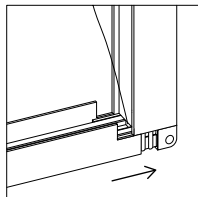

Conectar

Posicionamos las guías laterales a cada lado de la plisada y del perfil inferior, de modo que el cordón que mantiene la tensión salga por la parte inferior de las guías laterales y ascienda hasta la plisada. **Conectamos** los perfiles con las esquinas y **comprobamos** que las pestañas de las guías laterales, del perfil de la plisada y del perfil inferior se encuentren en el mismo lado.

3 | Colocamos la mosquitera

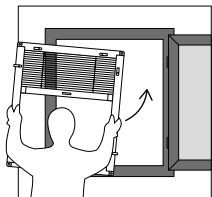

Posicionar

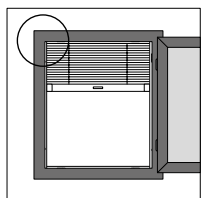
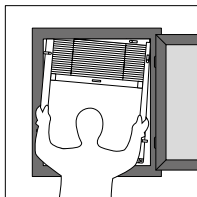

Ubicar

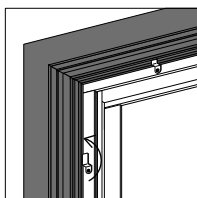

Girar

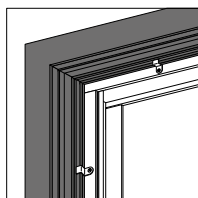

Posicionamos la mosquitera en el hueco por detrás del perfil de la ventana y **giramos** las pestañas para fijarla al perfil de aluminio

4 | Colocamos la goma

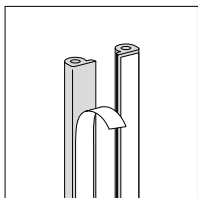

Quitar

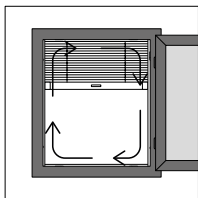

Pegar

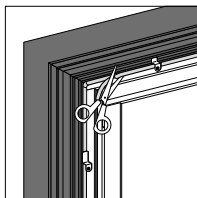

Cortamos

Si queda alguna línea de luz sin cubrir por la que puedan entrar insectos, **utilizamos** la tira de goma para sellar el perímetro de la mosquitera. **Fijamos** una tira de espuma por todo el contorno interior del marco de la mosquitera. **Retiramos** la tira protectora, **pegamos** la tira de espuma y **cortamos** el sobrante con unas tijeras.

5 | Colocamos la pieza

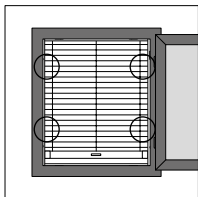

Ubicar

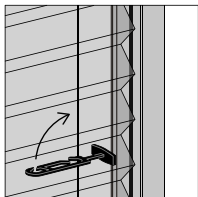

Enganchar

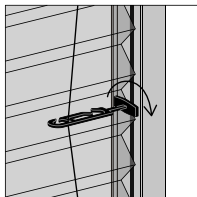

Girar

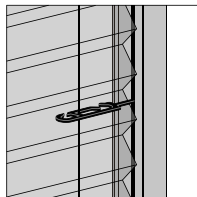

Por último, **colocamos** las correderas de PVC para asegurar la malla de la mosquitera. **Distribuimos** las correderas a ambos lados de la mosquitera. **Enganchamos** el cordón a la pieza con el extremo en forma de gancho e **introducimos** y **giramos** el otro extremo de la pieza para encajarlo en la ranura interna de la guía lateral.

Atención al cliente

soporte@cortinadecor.com

966 181 033

www.cortinadecor.com