

TOLDO

COMPROBACIONES PREVIAS

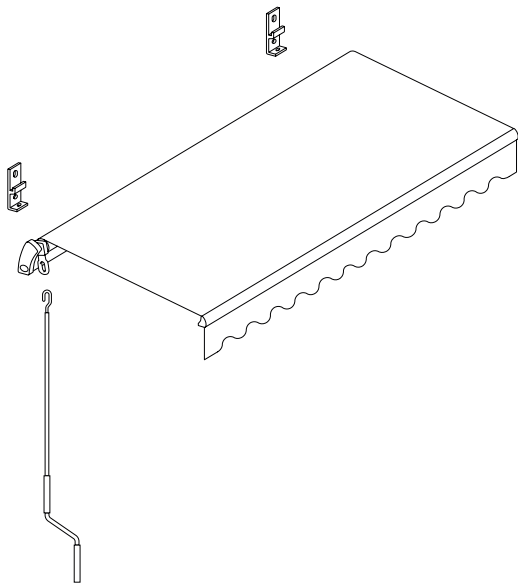

Indice

1 | Tipo de instalación compatible

2 | Tipo de superficie

3 | Espacio disponible

4 | Verificación del área de apertura

1| Tipo de instalación compatible

Instalación a pared:

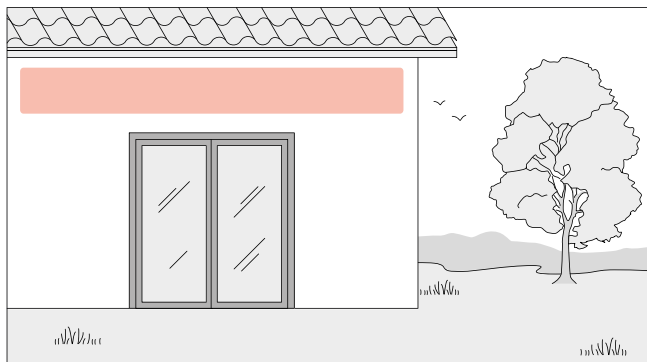

El producto se instala en exterior y a pared.

2| Tipo de superficie

Superficies recomendadas:

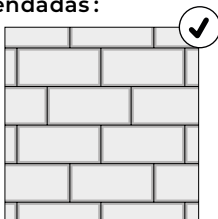
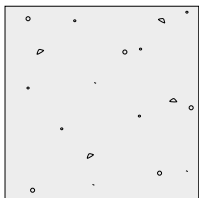

Cemento, hormigón o ladrillo.

No recomendable sobre:

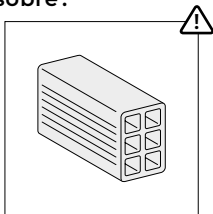
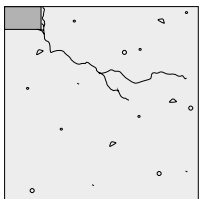

Ladrillo hueco, superficies poco resistentes, paredes con grietas o deterioradas.

Asegúrate de que la superficie donde va a instalar el toldo sea resistente y adecuada para soportar el peso y la tensión del producto.

3| Espacio disponible

Comprobamos distancias:

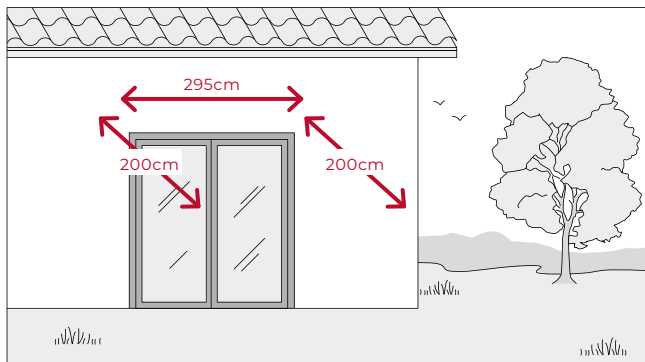

Comprueba que dispones del espacio suficiente para:

- El ancho total del toldo: 295 cm
- La apertura completa de los brazos: 200 cm de salida
- El margen necesario respecto a paredes, techos, lámparas o bajantes como para operar cómodamente.

4| Verificación del área de apertura

 **Atención obstáculos:**

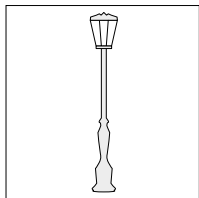

Farolas

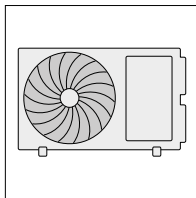

Aire
acondicionado

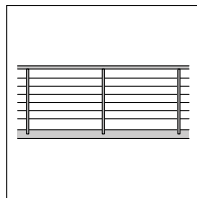

Barandillas

Asegúrate de que no existan obstáculos en el recorrido del toldo como persianas, farolas, barandillas, aire acondicionado...

Atención al cliente

soporte@cortinadecor.com

966 181 033

www.cortinadecor.com