

 Cortinadecor

VENECIANAS DE ALUMINIO 50 mm GUÍA DE INSTALACIÓN

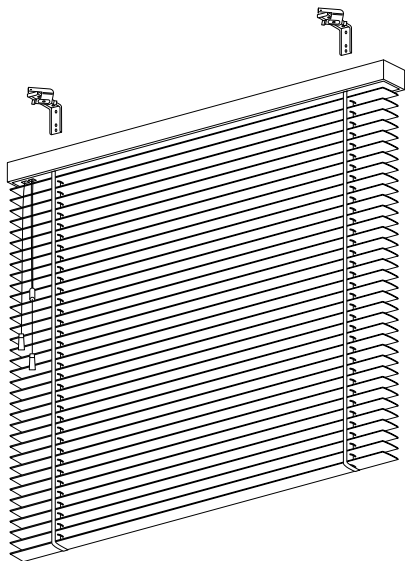

Comprobamos las piezas

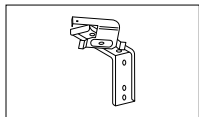

Soportes

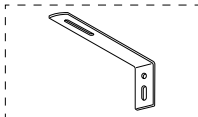

Escuadras
(opción pared)

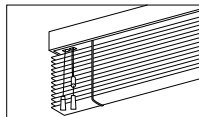

Veneciana

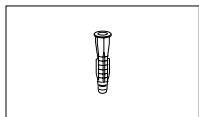

Tacos*

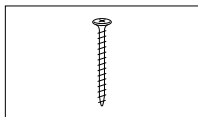

Tornillos*

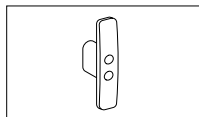

Cornamusa

Necesitamos

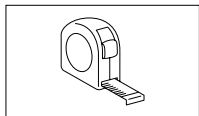

Cinta métrica

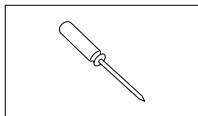

**Destornillador
de estrella**

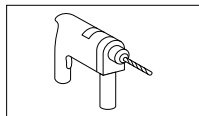

Taladro

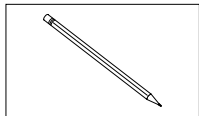

Lápiz

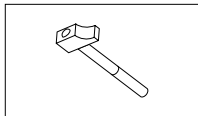

Martillo

**Si la instalación se va a realizar en alguna superficie que no sea ladrillo, es recomendable adquirir alguna tornillería específica.*

1| Ubicamos los soportes

PARED

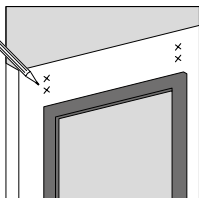

Medir y marcar

TECHO

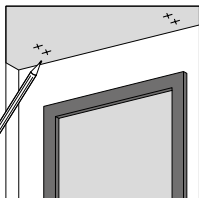

Medir y marcar

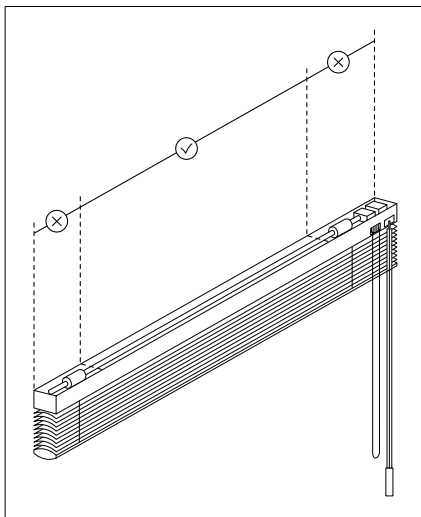

Con el metro, medimos y marcamos la ubicación de los soportes para que **no coincidan** con los **mecanismos internos** de la veneciana. Repartimos el número de soportes recibidos entre el ancho del estor.

2 | Fijamos los soportes a pared

INSTALACIÓN A PARED

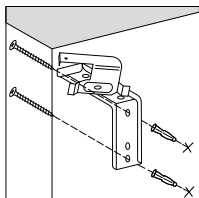

Taladrar y atornillar

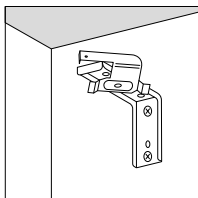

INSTALACIÓN A PARED CON ESCUADRA

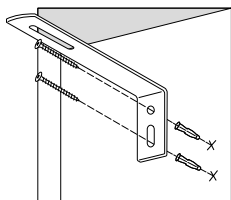

Taladrar y atornillar

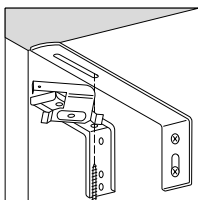

Unir

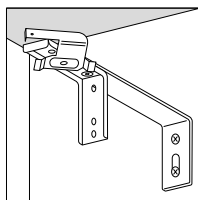

PARED

Primero taladramos, colocamos los tacos y fijamos los soportes o escuadras. A continuación, si hemos fijado las escuadras, las unimos con los soportes.

2 | Fijamos los soportes a techo

INSTALACIÓN A TECHO

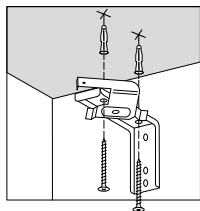

Taladrar y atornillar

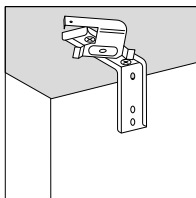

TECHO

Taladramos, colocamos los tacos y fijamos los soportes.

3 | Fijamos la veneciana

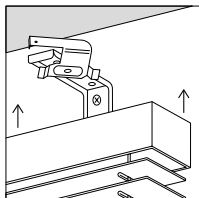
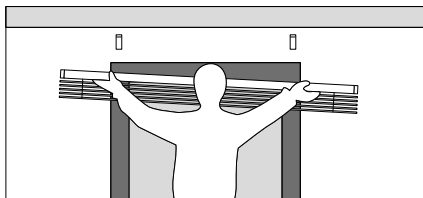

Posicionar

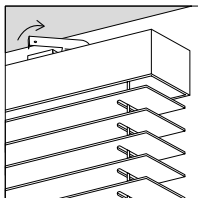

Girar

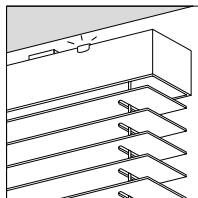

Enganchar

Abrimos las pestañas para que estén **perpendiculares** a la pared de la ventana. Insertamos la veneciana en los soportes. A continuación, **giramos** las pestañas hacia la derecha para que se quede bien sujeta.

4 | Seguridad niños

CORNAMUSA

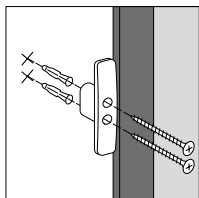

Taladrar y atornillar

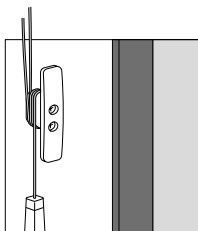

La cornamusa se atornilla a la pared. De esta manera, los niños no podrán jugar con la cadenilla, evitando posibles accidentes.

ADVERTENCIA

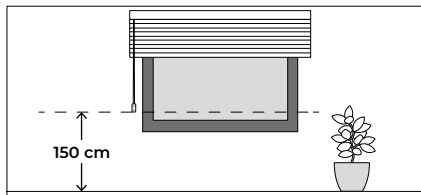

Medir



Recomendamos que esta pieza se fije a una altura mínima de 150 cm.

La cornamusa permite evitar que los niños jueguen con los cordones, **evitando posibles accidentes**. Ubicamos y marcamos donde queremos poner la cornamusa. Taladramos, colocamos los tacos y fijamos la pieza.

Visita los videos de instalación
de nuestros productos,
en nuestro canal de Youtube.

Atención al cliente

soporte@cortinadecor.com

966 181 033

www.cortinadecor.com

