

 Cortinadecor

## **VENECIANAS DE MADERA 50 mm** GUÍA DE INSTALACIÓN

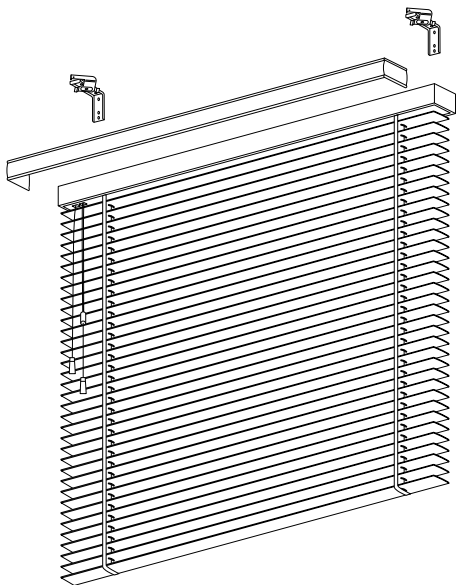

# Comprobamos las piezas

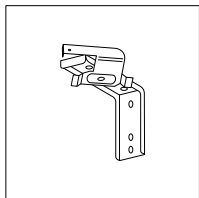

**Soportes**

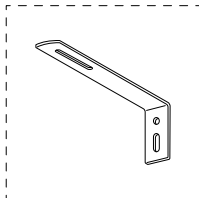

**Escuadras**  
(opción pared)

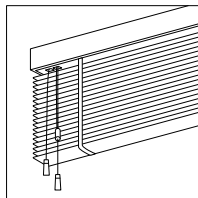

**Veneciana**

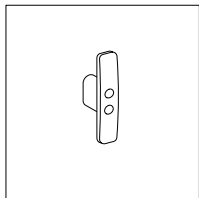

**Cornamusa**

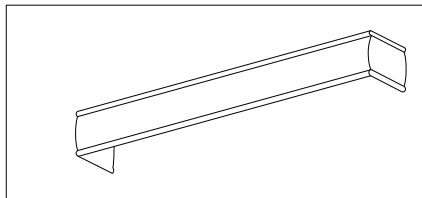

**Embellecedor**

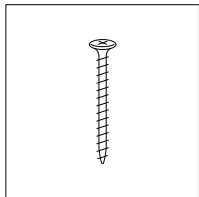

**Tornillos\***

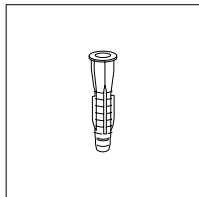

**Tacos\***

*\*Si la instalación se va a realizar en alguna superficie que no sea ladrillo, es recomendable adquirir alguna tornillería específica.*

# Necesitamos

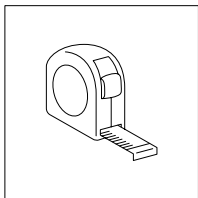

**Cinta metrica**

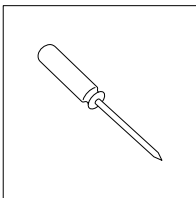

**Destornillador  
de estrella**

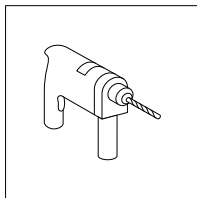

**Taladro**

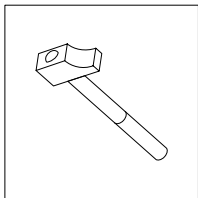

**Martillo**

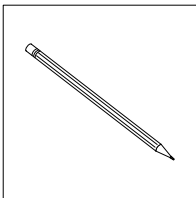

**Lápiz**

# 1| Ubicamos los soportes

## PARED

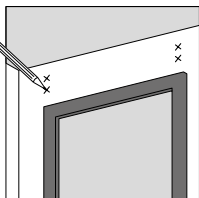

Medir y marcar

## TECHO

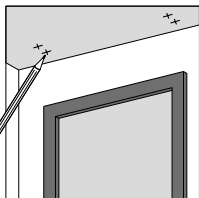

Medir y marcar

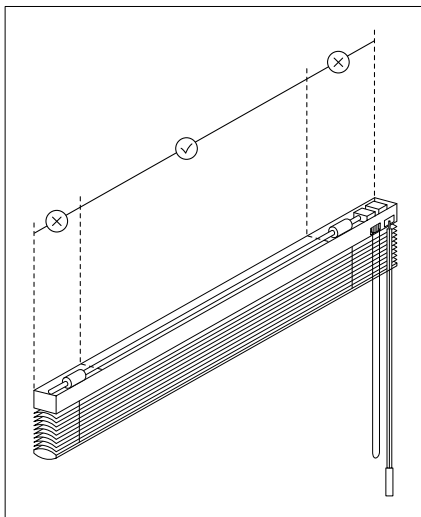

---

Con el metro, medimos y marcamos la ubicación de los soportes para que **no coincidan** con los **mecanismos internos** de la veneciana. Repartimos el número de soportes recibidos entre el ancho del estor.

## 2 | Fijamos los soportes a pared

### INSTALACIÓN A PARED

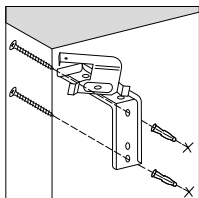

Taladrar y atornillar

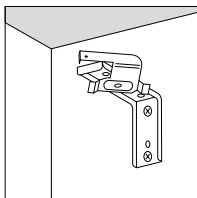

### INSTALACIÓN A PARED CON ESCUADRA

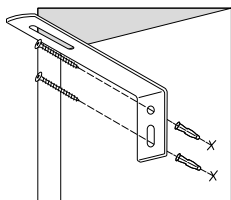

Taladrar y atornillar

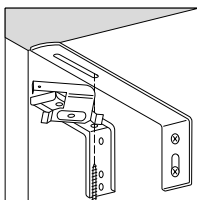

Unir

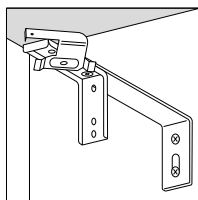

---

### PARED

Primero taladramos, colocamos los tacos y fijamos los soportes o escuadras. A continuación, si hemos fijado las escuadras, las unimos con los soportes.

## 2 | Fijamos los soportes a techo

### INSTALACIÓN A TECHO

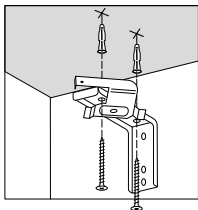

Taladrar y atornillar

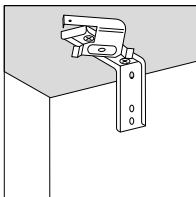

---

### TECHO

Taladramos, colocamos los tacos y fijamos los soportes.

### 3 | Fijamos la veneciana

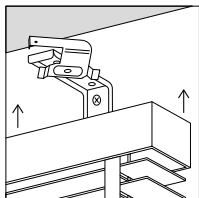
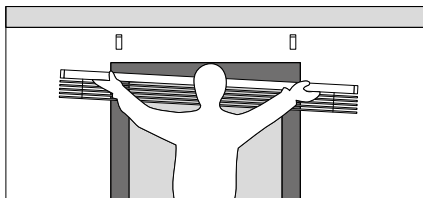

Posicionar

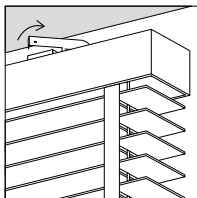

Girar

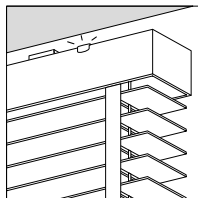

Enganchar

---

**Abrimos** las pestañas para que estén **perpendiculares** a la pared de la ventana. Insertamos la veneciana en los soportes. A continuación, **giram**os las pestañas hacia la derecha para que se quede bien sujeta.

## 4 | Colocamos el embellecedor

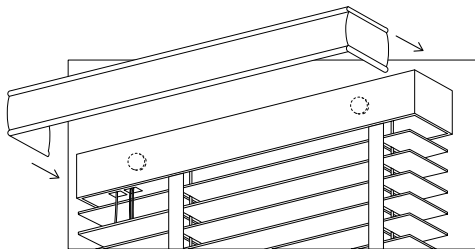

Enganchar

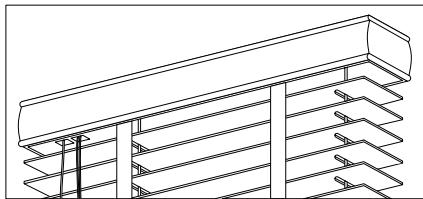

Fijar

---

El embellecedor se coloca al cabezal con ayuda de unos **imanes** que facilitan su instalación.



## 5 | Seguridad niños

### CORNAMUSA

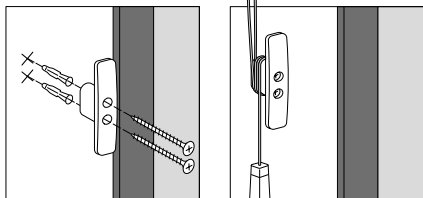

Taladrar y atornillar

*La cornamusa se atornilla a la pared. De esta manera, los niños no podrán jugar con la cadenilla, evitando posibles accidentes.*

### ADVERTENCIA

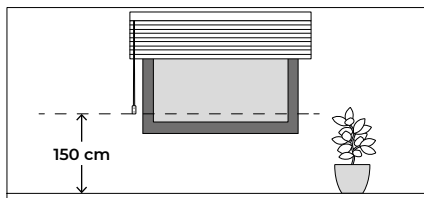

Medir



*Recomendamos que esta pieza se fije a una altura mínima de 150 cm.*

---

La cornamusa permite evitar que los niños jueguen con los cordones, **evitando posibles accidentes**. Ubicamos y marcamos donde queremos poner la cornamusa. Taladramos, colocamos los tacos y fijamos la pieza.

Visita los videos de instalación  
de nuestros productos,  
en nuestro canal de Youtube.

**Atención al cliente**

[soporte@cortinadecor.com](mailto:soporte@cortinadecor.com)

966 181 033

[www.cortinadecor.com](http://www.cortinadecor.com)

