

**ESTORES NOCHE Y DÍA CON CAJÓN
Y CON CAJÓN MOTORIZADOS
GUÍA DE INSTALACIÓN**

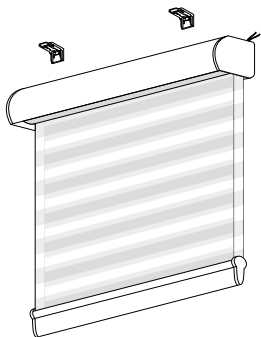

1.

ESTORES NOCHE Y DÍA CON CAJÓN

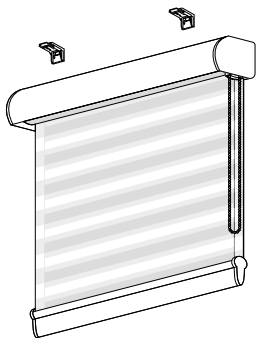
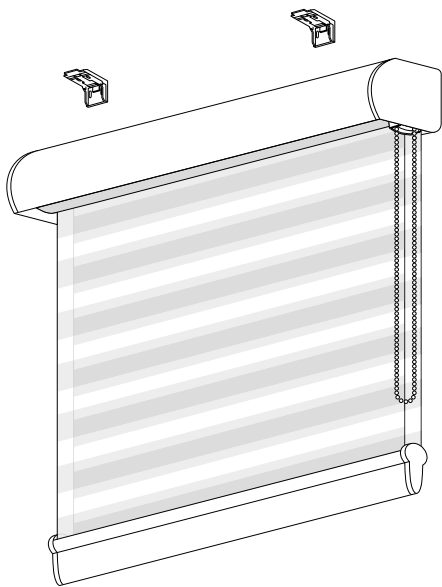

Comprobamos las piezas

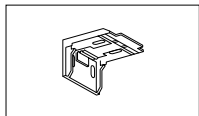

Soportes

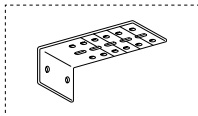

Escuadras
(opción pared)

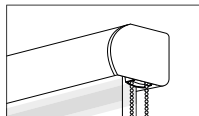

Estor con cajón

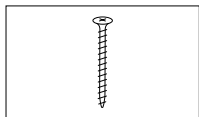

Tornillos*

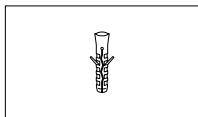

Tacos*

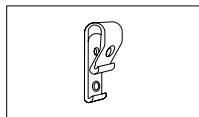

Seguridad niños

Necesitamos

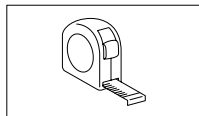

Cinta métrica

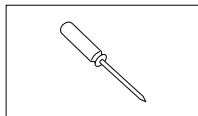

**Destornillador
de estrella**

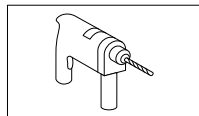

Taladro

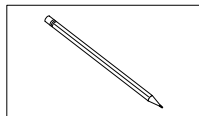

Lápiz

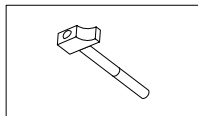

Martillo

**Si la instalación se va a realizar en alguna superficie que no sea ladrillo, es recomendable adquirir alguna tornillería específica.*

1 | Ubicamos los soportes

INSTALACIÓN A PARED

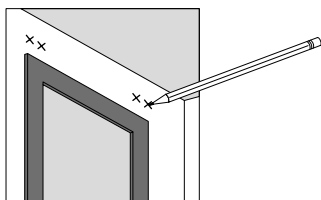

Medir y marcar

INSTALACIÓN A TECHO

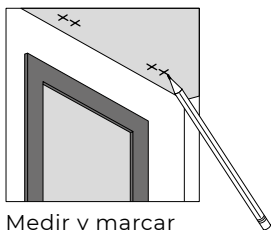

Medir y marcar

Con el metro, **medimos** y **marcamos** con un lápiz la ubicación de los soportes. **Repartimos** el número de soportes recibidos entre el ancho del estor.

2 | Fijamos los soportes a pared

INSTALACIÓN A PARED

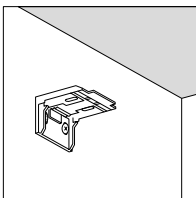
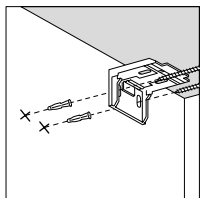

Taladrar y atornillar

INSTALACIÓN A PARED LARGO

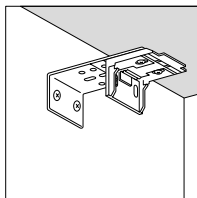
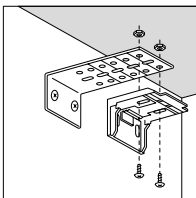
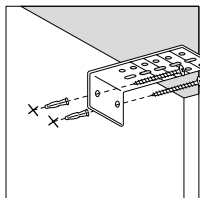

Taladrar y atornillar

Unir

PARED

Taladramos, colocamos los tacos y fijamos las escuadras.
A continuación, unimos los soportes a las escuadras.

2 | Fijamos los soportes a techo

INSTALACIÓN A TECHO

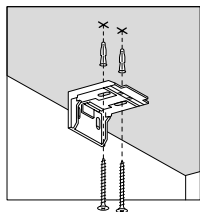

Taladrar y atornillar

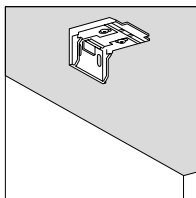

TECHO

Taladramos, colocamos los tacos y fijamos los soportes.

3 | Colocamos el estor

INSTALACIÓN A PARED

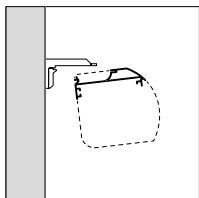

Posicionar

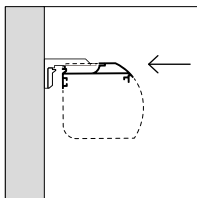

Enganchar

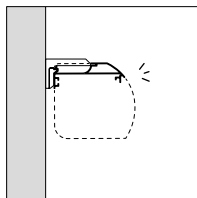

« Clic »

INSTALACIÓN A TECHO

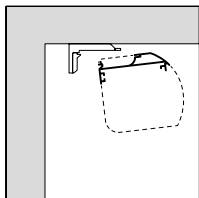

Posicionar

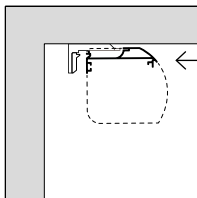

Enganchar

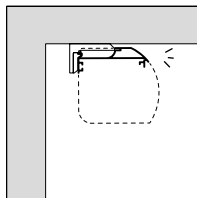

« Clic »

Posicionamos el estor en horizontal y lo **enganchamos** al soporte como explicado en el dibujo hasta que haga « clic ».

4 | Seguridad niños

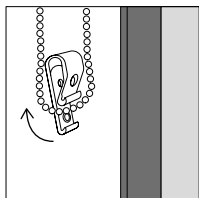

Fijación de perfil

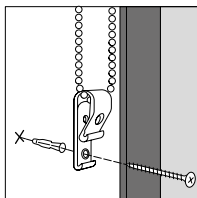

Fijación de frente

La seguridad niños se atornilla a la pared. De esta manera, los niños no podrán jugar con la cadenilla, evitando posibles accidentes.

ADVERTENCIA

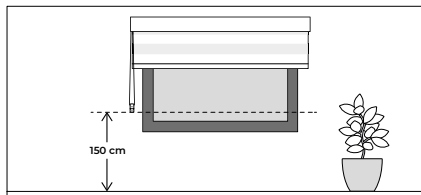

Medir



La altura de la cadena debe quedar instalada como mínimo a 150 cm del suelo.

Marcamos la ubicación de la seguridad niños, taladramos, colocamos los tacos y fijamos la pieza.

2.

ESTORES NOCHE Y DÍA CON CAJÓN MOTORIZADOS

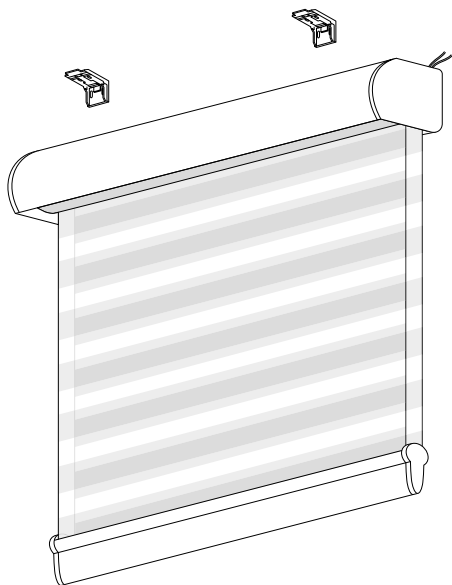

Comprobamos las piezas

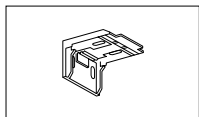

Soportes

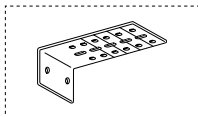

Escuadras
(opción pared)

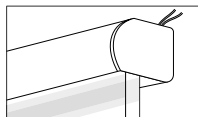

Estor motorizado

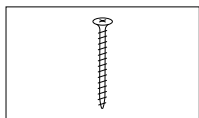

Tornillos*

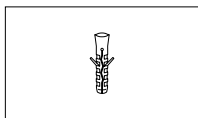

Tacos*

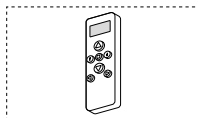

Mando
(opcional)

Necesitamos

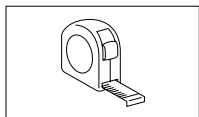

Cinta métrica

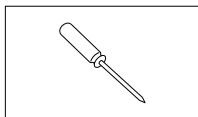

Destornillador
de estrella

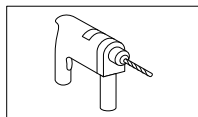

Taladro

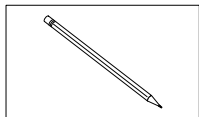

Lápiz

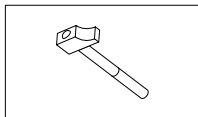

Martillo

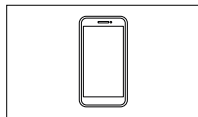

Teléfono móvil

**Si la instalación se va a realizar en alguna superficie que no sea ladrillo, es recomendable adquirir alguna tornillería específica.*

1 | Ubicamos los soportes

INSTALACIÓN A PARED

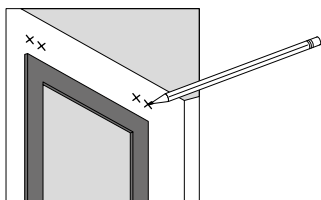

Medir y marcar

INSTALACIÓN A TECHO

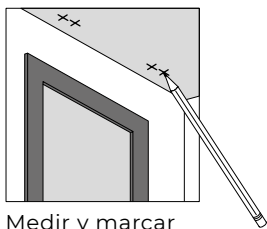

Medir y marcar

Con el metro, **medimos** y **marcamos** con un lápiz la ubicación de los soportes. **Repartimos** el número de soportes recibidos entre el ancho del estor.

2 | Fijamos los soportes a pared

INSTALACIÓN A PARED

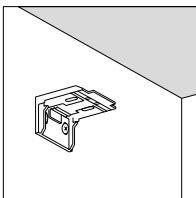
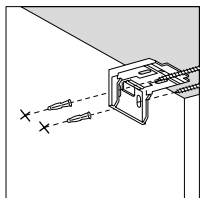

Taladrar y atornillar

INSTALACIÓN A PARED LARGO

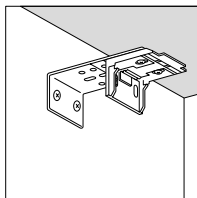
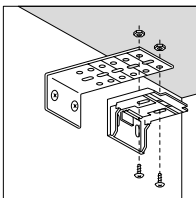
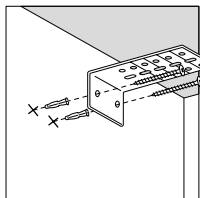

Taladrar y atornillar

Unir

PARED

Taladramos, colocamos los tacos y fijamos las escuadras.
A continuación, unimos los soportes a las escuadras.

2 | Fijamos los soportes a techo

INSTALACIÓN A TECHO

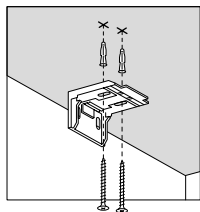

Taladrar y atornillar

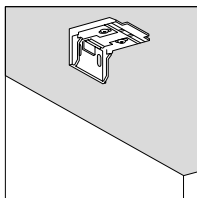

TECHO

Taladramos, colocamos los tacos y fijamos los soportes.

3 | Colocamos el estor

INSTALACIÓN A PARED

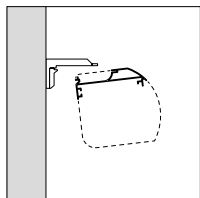

Posicionar

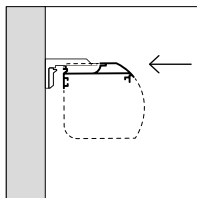

Enganchar

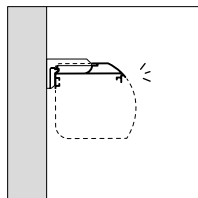

« Clic »

INSTALACIÓN A TECHO

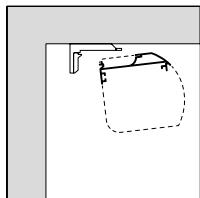

Posicionar

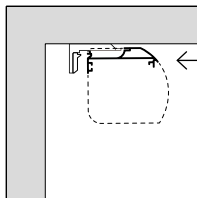

Enganchar

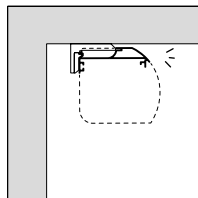

« Clic »

Posicionamos el estor en horizontal y lo **enganchamos** al soporte como explicado en el dibujo hasta que haga « clic ».

4 | Vinculamos el estor

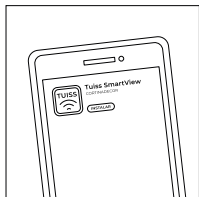

Instalar

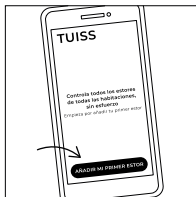

Añadir



Añadir



Escanear

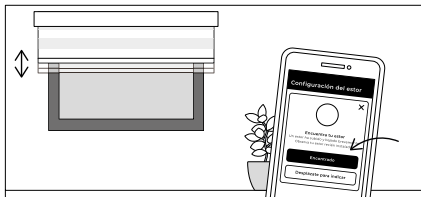

Probar

Descargamos la aplicación **Tuiss SmartView** en Apple Store o Google Play Store. Nuestros estores van acompañados de una etiqueta* con un código QR que **deberemos escanear** para conectar los estores a la app.

; **Importante! Conservar la etiqueta con código QR, por si necesitamos volver a emparejar los estores con al app.*

Visita los videos de instalación
de nuestros productos,
en nuestro canal de Youtube.

Atención al cliente

soporte@cortinadecor.com

966 181 033

www.cortinadecor.com

