

 Cortinadecor

VENECIANAS DE MADERA 50 mm GUÍA DE INSTALACIÓN

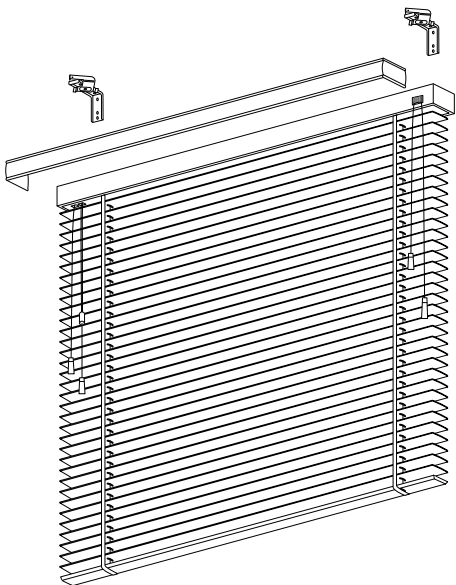

Comprobamos las piezas

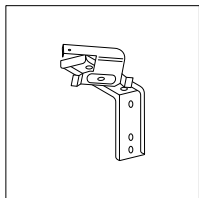

Soportes

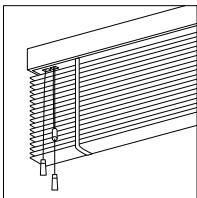

Veneciana

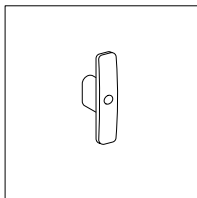

Cornamusa

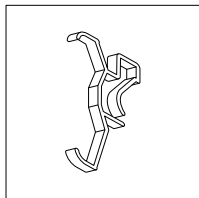

Clips

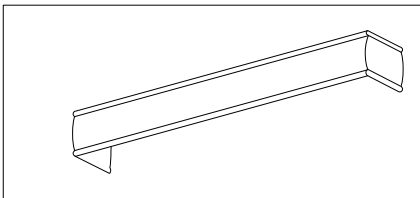

Embellecedor

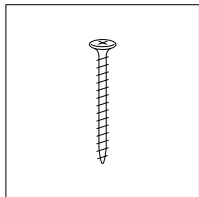

Tornillos *

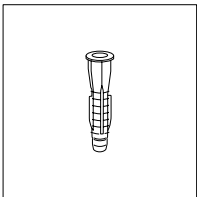

Tacos *

**Si la instalación se va a realizar en alguna superficie que no sea ladrillo, es recomendable adquirir alguna tornillería específica.*

Necesitamos

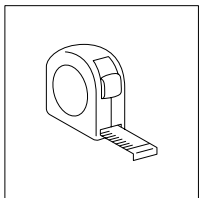

Cinta metrica

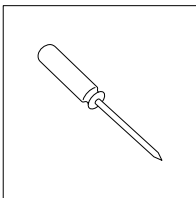

**Destornillador
de estrella**

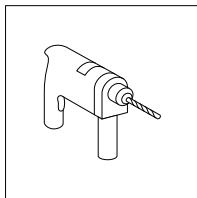

Taladro

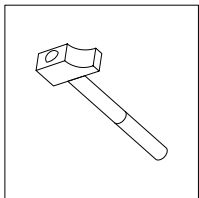

Martillo

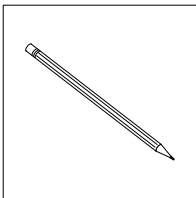

Lápiz

1| Ubicamos los soportes

PARED

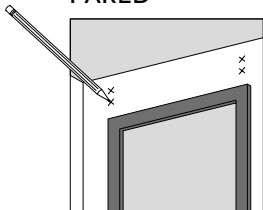

Medir y marcar

TECHO

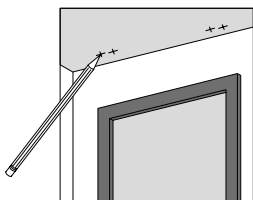

Medir y marcar

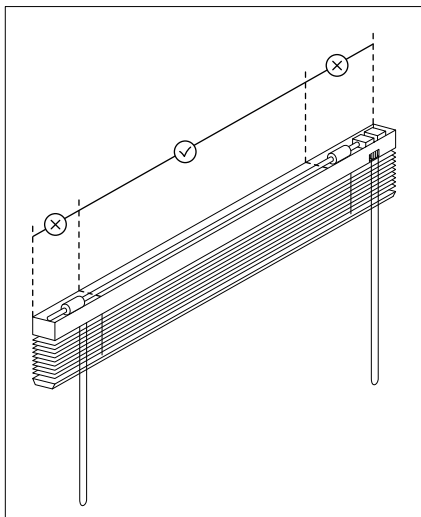

Con el metro, medimos y marcamos la ubicación de los soportes para que **no coincidan** con los **mecanismos internos** de la veneciana. Repartimos el número de soportes recibidos entre el ancho de la veneciana.

2 | Fijamos los soportes

INSTALACIÓN A PARED

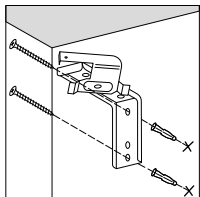

Taladrar y atornillar

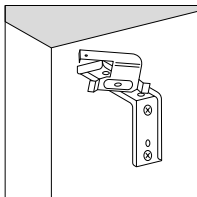

INSTALACIÓN A TECHO

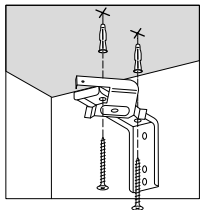

Taladrar y atornillar

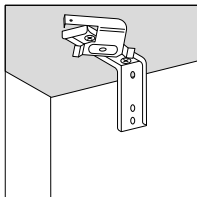

Primero taladramos, colocamos los tacos y fijamos los soportes.

3 | Enganchamos los clips

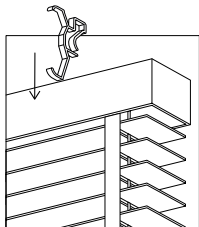

Posicionar

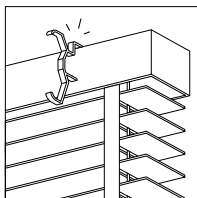

Enganchar

Repartimos el número de clips recibidos entre el ancho de la veneciana y los enganchamos al cabezal. Estas piezas nos servirán en el paso 5 para colocar el embellecedor.

4 | Colocamos la veneciana

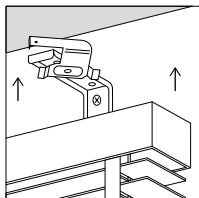
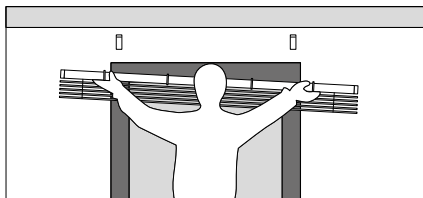

Posicionar

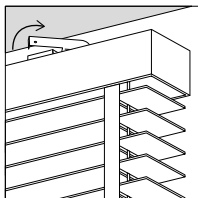

Girar

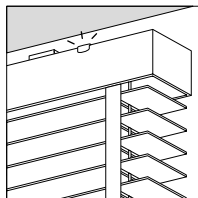

Enganchar

Abrimos las pestañas para que estén **perpendiculares** a la pared de la ventana. Insertamos la veneciana en los soportes. A continuación, **giramos** las pestañas hacia la derecha para que se quede bien sujeta.

5 | Colocamos el embellecedor

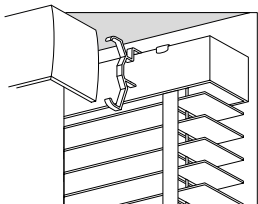

Posicionar

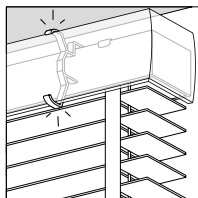

Colocar

El embellecedor se fija enganandolo a los clips del cabezal.

6 | Seguridad niños

CORNAMUSA

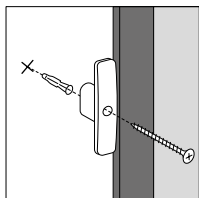

Taladrar y atornillar

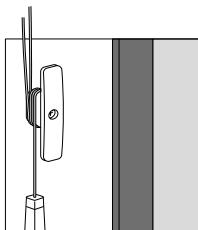

La cornamusa se atornilla a la pared. De esta manera, los niños no podrán jugar con la cadenilla, evitando posibles accidentes.

ADVERTENCIA

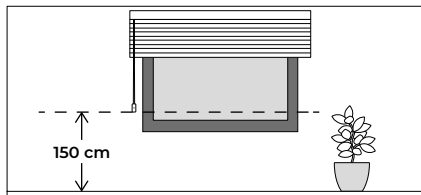

Medir



La altura del cordón debe quedar instalado como mínimo a 150 cm del suelo.

La cornamusa permite evitar que los niños jueguen con los cordones, **evitando posibles accidentes**. Ubicamos y marcamos donde queremos poner la cornamusa. Taladramos, colocamos los tacos y fijamos la pieza.

Atención al cliente

soporte@cortinadecor.com

966 181 033

www.cortinadecor.com