

**ESTORES SIN TALADRAR**  
GUÍA DE INSTALACIÓN

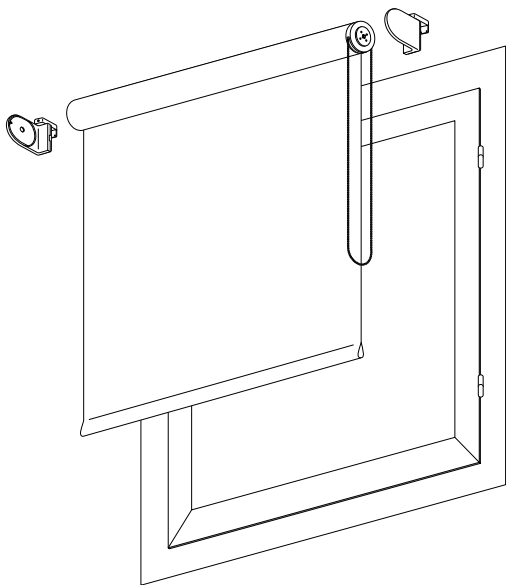

# Comprobar piezas

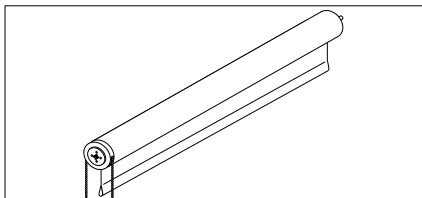

**Estor**

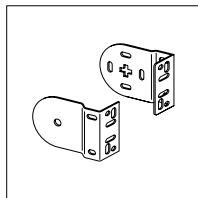

**Soportes**

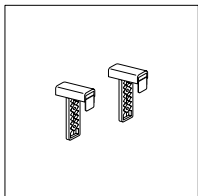

**Ganchos**

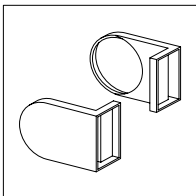

**Embellecedores**

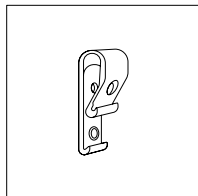

**Seguridad infantil**

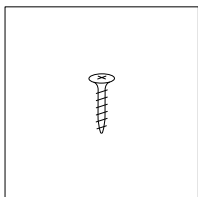

**Tornillos**

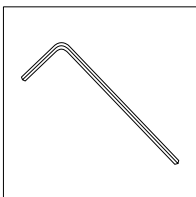

**Llave allen**

# 1 | Preparamos los soportes

## Primer soporte

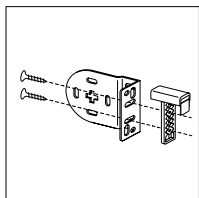

Atornillar

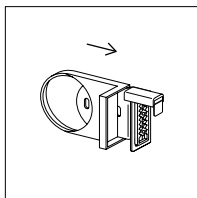

Encajar

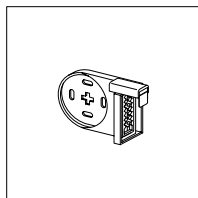

## Segundo soporte

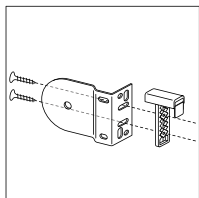

Atornillar

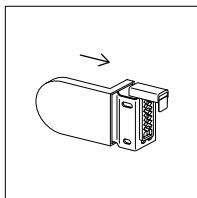

Encajar

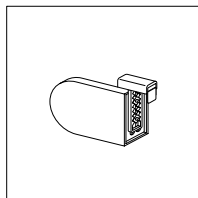

---

Si tus soportes y ganchos no van unidos de fábrica sigue estos pasos: **Posicionamos** y **atornillamos** con los tornillos el gancho al soporte. **Encajamos** el embellecedor al soporte. **Repetimos** la etapa para el segundo soporte.

## 2 | Colocamos los soportes

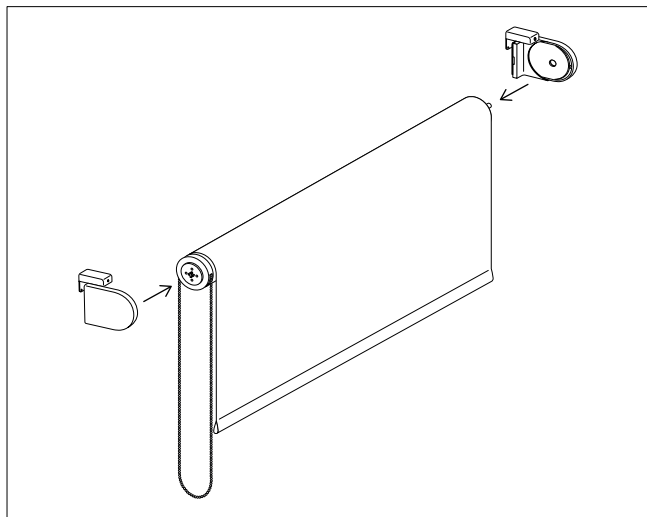

Colocar

---

**Colocamos** los dos soportes de cada lado del estor.

### 3 | Fijamos el estor

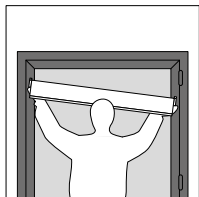

Posicionar

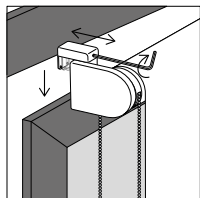
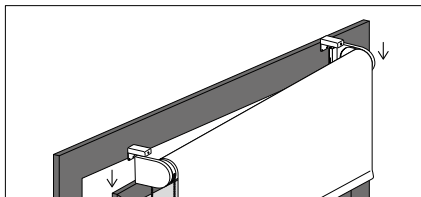

Posicionar

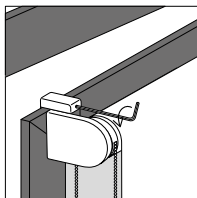

Apretar

---

**Abrimos** la ventana. Sujetamos los soportes de cada lado y colocamos el estor centrada a la ventana. A continuación, los soportes se aprieta con la ayuda de la **llave allen** a la hoja de la ventana.

## 4 | Seguridad infantiles

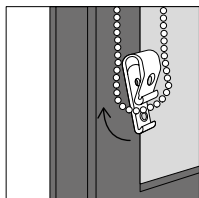

Colocar

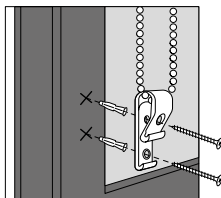

Taladrar y atornillar

### ADVERTENCIA

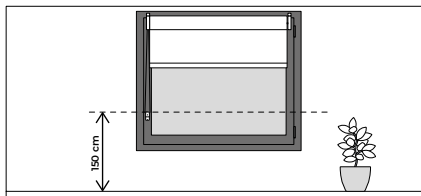

Medir



*La altura de la cadena debe quedar instalada como mínimo a 150 cm del suelo.*

La seguridad infantiles impide que los niños jueguen con las cadenillas, evitando posibles accidentes.

**Introducimos** la cadenilla en la seguridad infantiles y marcamos la ubicación. **Taladramos, colocamos** los tacos y fijamos la pieza.

**Atención al cliente**

[soporte@cortinadecor.com](mailto:soporte@cortinadecor.com)

966 181 033

[www.cortinadecor.com](http://www.cortinadecor.com)