

ESTORES PLEGABLES Y ESTORES PLEGABLES MOTORIZADOS GUÍA DE INSTALACIÓN

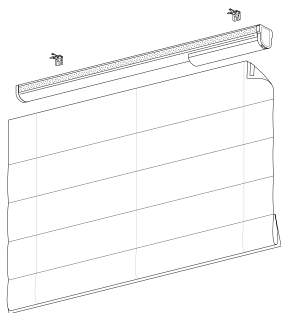

1.

ESTORES PLEGABLES

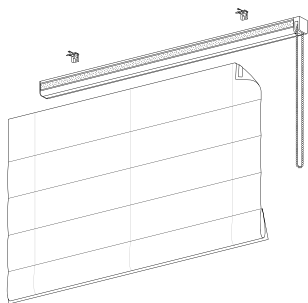
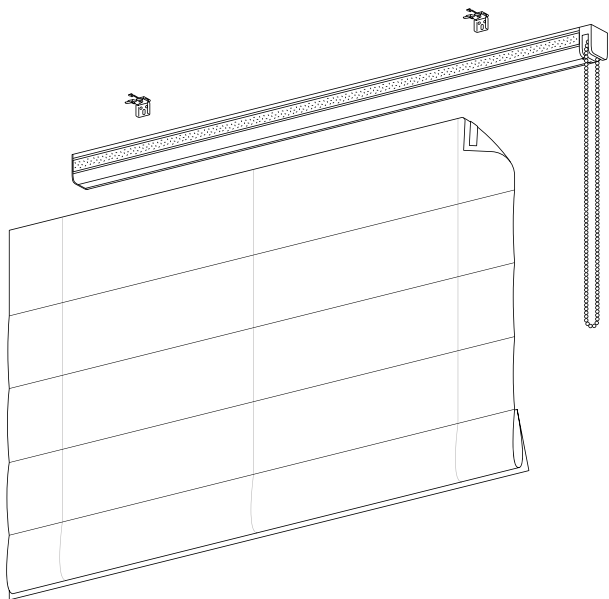

Comprobamos las piezas

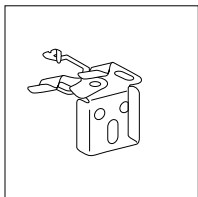

Soportes

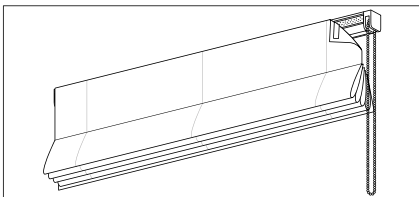

Estor plegable

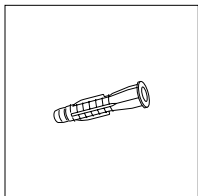

Tacos*

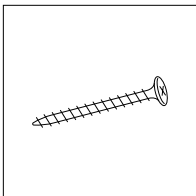

Tornillos*

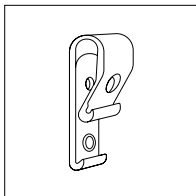

Sujeción cadena

**Si la instalación se va a realizar en alguna superficie que no sea ladrillo, es recomendable adquirir alguna tornillería específica.*

Necesitamos

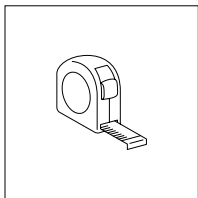

Cinta métrica

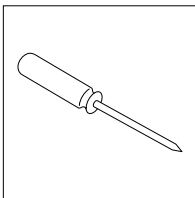

**Destornillador
de estrella**

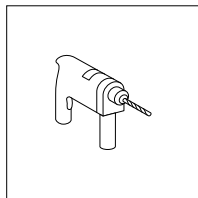

Taladro

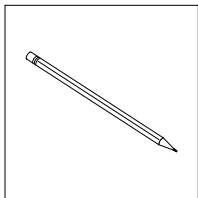

Lápiz

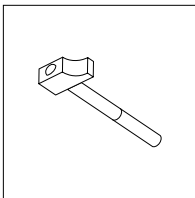

Martillo

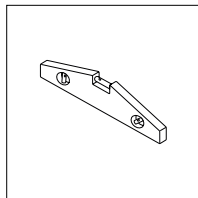

Nivel

1| Ubicamos los soportes

A PARED

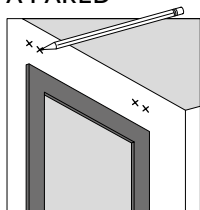

Medir y marcar

A TECHO

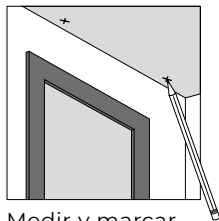

Medir y marcar

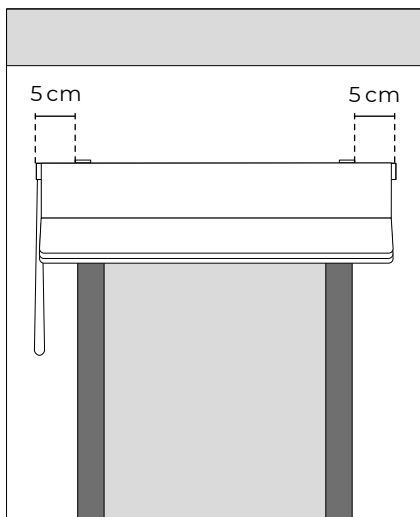

Con el metro, **medimos** y **marcamos** con un lápiz la ubicación de los soportes. **Los soportes más exteriores deben montarse a una distancia mínima de 5 cm de los extremos del estor plegable.** Repartimos el número de soportes restantes entre el ancho del estor plegable.

2 | Fijamos los soportes

INSTALACIÓN A PARED

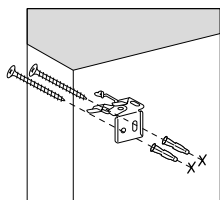

Taladrar y atornillar

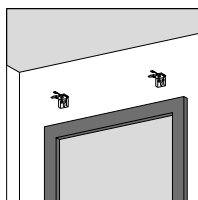
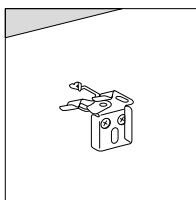

INSTALACIÓN A TECHO

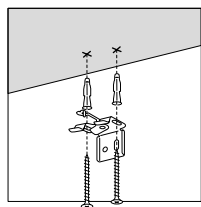

Taladrar y atornillar

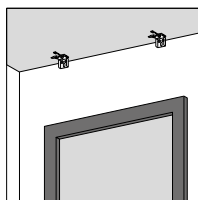
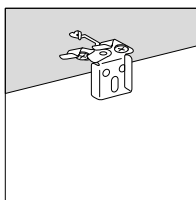

Taladramos, colocamos los tacos y **fijamos** los soportes, ya sean a pared o a techo.

3| Colocamos el riel

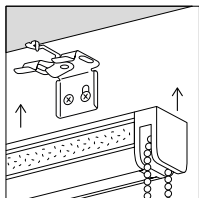
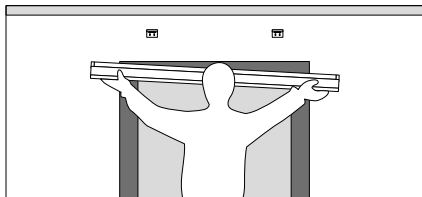

Posicionar

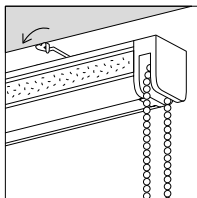

Girar

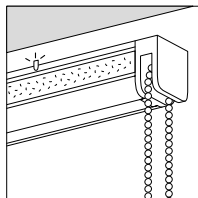

Enganchar

Abrimos las pestañas para que estén perpendiculares a la pared de la ventana. **Insertamos** el riel en los soportes y **giramos** las pestañas hacia la izquierda para que se quede bien sujeta.

4 | Seguridad infantil

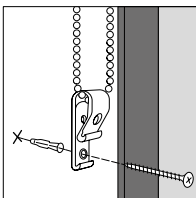
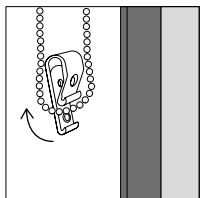

Taladrar y atornillar

La sujeción cadena se atornilla a la pared. De esta manera, los niños no podrán jugar con la cadencia, evitando posibles accidentes.

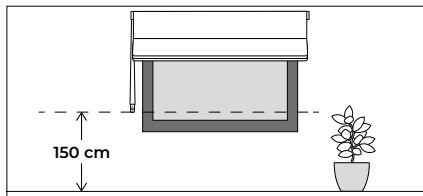

Medir



La altura de la cadencia debe quedar instalado como mínimo a 150 cm del suelo.

La sujeción cadena permite evitar que los niños jueguen con la cadencia, evitando posibles accidentes. Ubicamos y marcamos donde queremos poner la sujeción cadena. Taladramos, colocamos los tacos y fijamos la pieza.

5 | Quitamos la tela

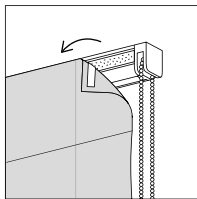
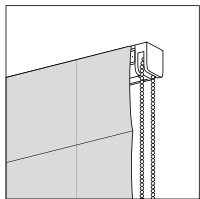

Quitar

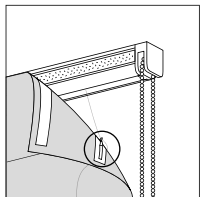

Identificar

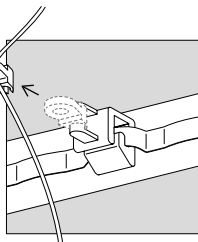
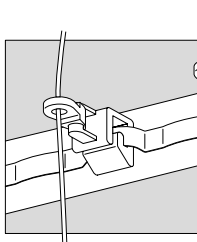

Desenganchar

Si necesitamos quitar la tela para limpiarla, es muy fácil. Primero **quitamos** la tela fijada al velcro. Luego, detrás de la tela, **desenganchamos los clips** que unen la tela al cordón. Para instalar de nuevo la tela al riel, **repetimos los pasos al revés**.

2.

ESTORES PLEGABLES MOTORIZADOS

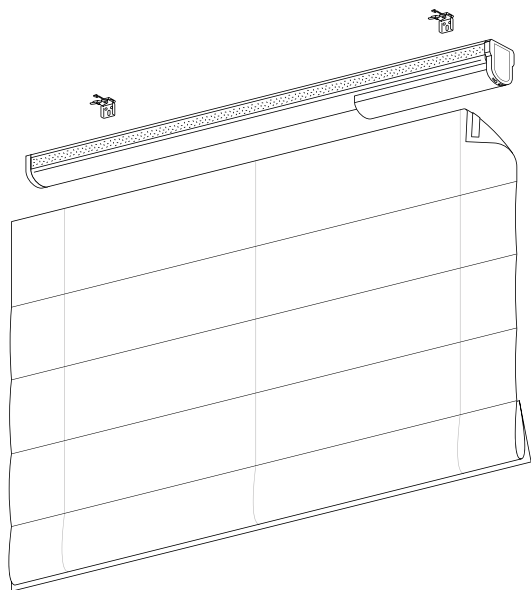

Comprobamos las piezas

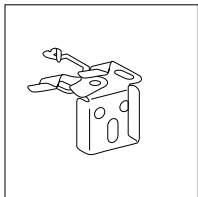

Soportes

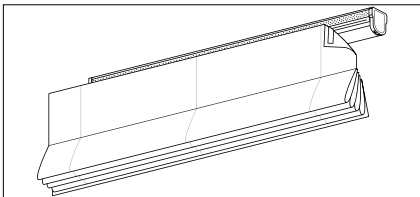

Estor plegable

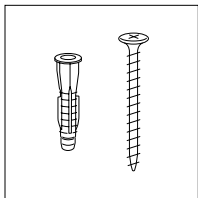

Tacos y tornillos*

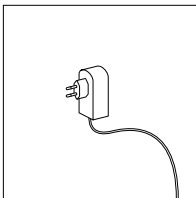

Cargador

**Si la instalación se va a realizar en alguna superficie que no sea ladrillo, es recomendable adquirir alguna tornillería específica.*

Necesitamos

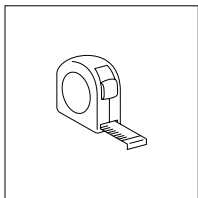

Cinta métrica

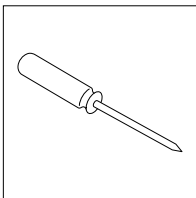

**Destornillador
de estrella**

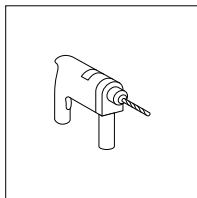

Taladro

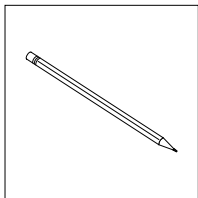

Lápiz

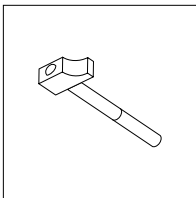

Martillo

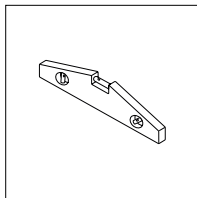

Nivel

1 | Cargamos la batería

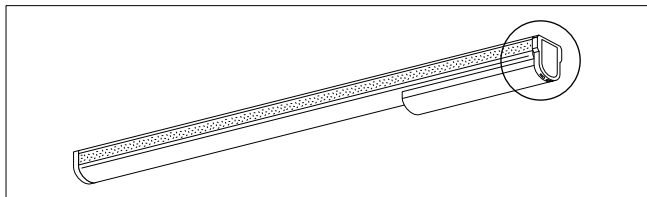

Ubicar

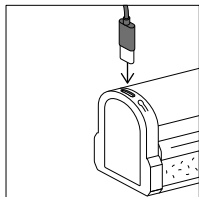

Conectar

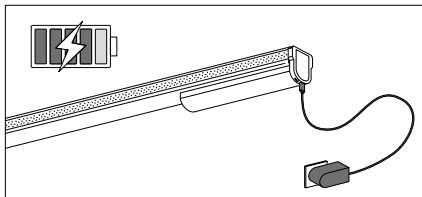

Cargar

Recomendamos cargar la batería antes de empezar a utilizar el estor. **Utilizamos** el cargador que hemos recibido con el pedido. **El LED del cargador se iluminará en verde cuando la batería esté completamente cargada.**

2 | Ubicamos los soportes

A PARED

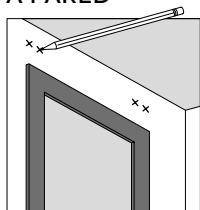

Medir y marcar

A TECHO

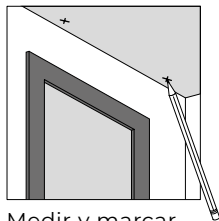

Medir y marcar

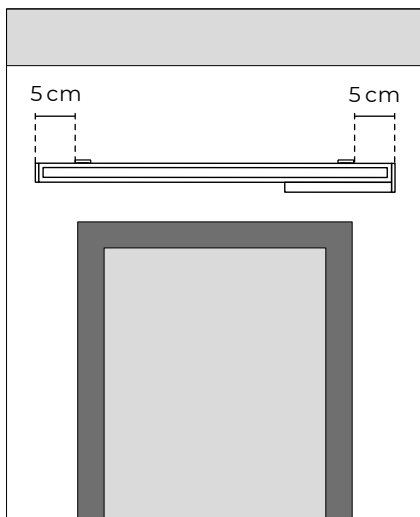

Con el metro, **medimos** y **marcamos** con un lápiz la ubicación de los soportes. **Los soportes más exteriores deben montarse a una distancia mínima de 5 cm de los extremos del estor plegable.** Repartimos el número de soportes restantes entre el ancho del estor plegable.

3 | Fijamos los soportes

INSTALACIÓN A PARED

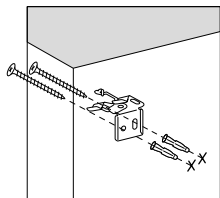

Taladrar y atornillar

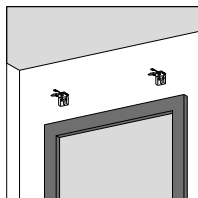
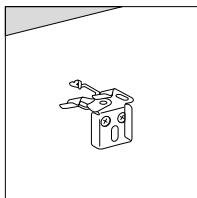

INSTALACIÓN A TECHO

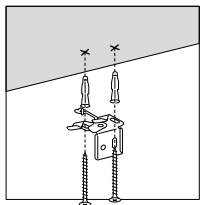

Taladrar y atornillar

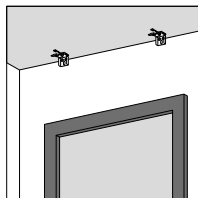
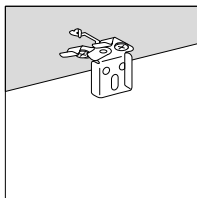

Taladramos, colocamos los tacos y **fijamos** los soportes, ya sean a pared o a techo.

4 | Colocamos el riel

INSTALACIÓN A PARED

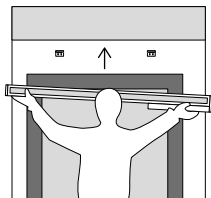

Posicionar

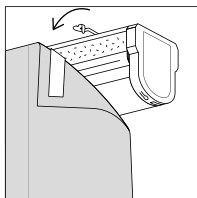

Enganchar

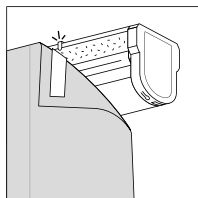

Enganchar

INSTALACIÓN A TECHO

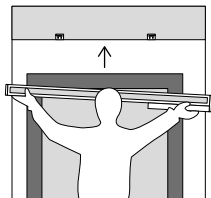

Posicionar

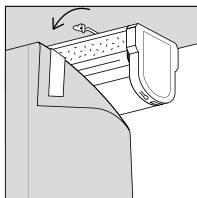

Enganchar

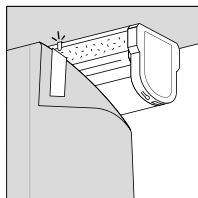

Enganchar

Abrimos las pestañas como en el dibujo, **insertamos** el estor en los soportes y **giramos** las pestañas hacia la izquierda para que se quede bien sujeto.

5 | Despertamos el estor

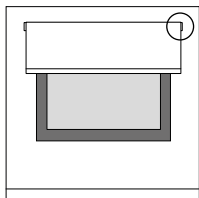

Ubicar

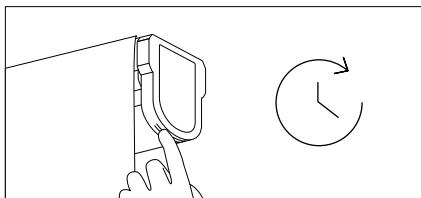

Pulsar

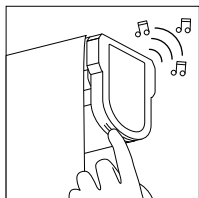

Bip

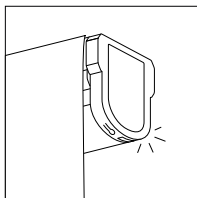

Luz led

Pulsa el botón durante 6 segundos hasta que el motor emita un sonido y el LED parpadee en verde cuatro veces.

6 | Vinculamos el estor

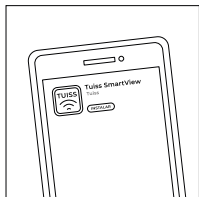

Instalar

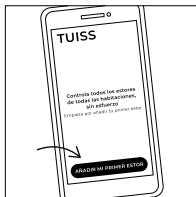

Añadir



Añadir

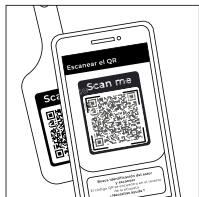

Escanear

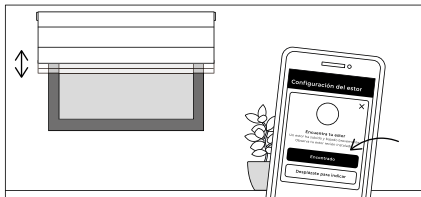

Probar

Descargamos la aplicación **Tuiss SmartView** en Apple Store o Google Play Store. Nuestros estores van acompañados de una etiqueta* con un código QR que **debemos escanear** para conectar los estores a la app.

; **Importante! Conservar la etiqueta con código QR, por si necesitamos volver a emparejar los estores con al app.*

7 | Añadimos el mando (Opcional)

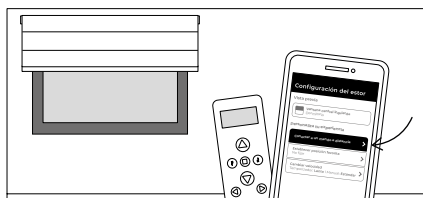

Conectar

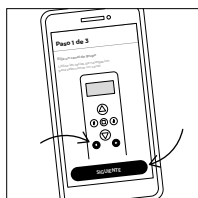

Elegir canal

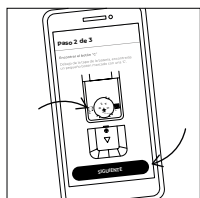

Presionar 'C'

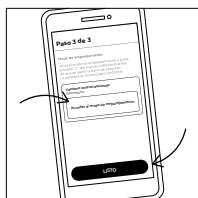

Entrar

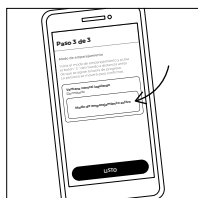

Emparejar

Si hemos pedido un mando, **necesitamos añadirlo con la aplicación. Conectamos el mando a distancia y elegimos el canal. Retiramos la tapa de las pilas y localizamos el botón 'C'. Presionamos y soltamos el botón 'C' de la parte posterior del mando a distancia antes de que se agote la barra de progreso.** El motor emitirá un sonido y el LED parpadeará en verde 4 veces para confirmar el emparejamiento.

8 | Ajustamos la posición del final de carrera de subida

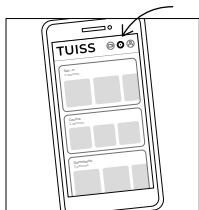

Pulsar

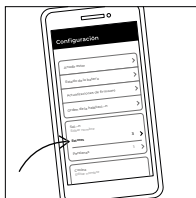

Seleccionar

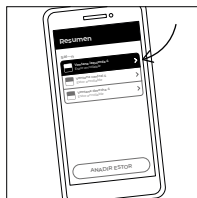

Seleccionar

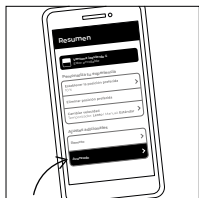

Pulsar

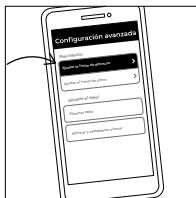

Ajustar

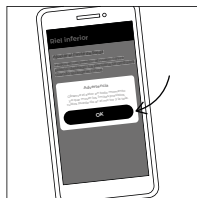

Pulsar

Pulsamos el icono de ajustes. **Seleccionamos** el nombre de la habitación para la que desea **ajustar la posición final**. **Pulsamos** 'Avanzado'. **Pulsamos** 'Ajustar posición límite de subida'. **Pulsamos** 'Ajustar límite de subida'. **Pulsamos** 'OK'.

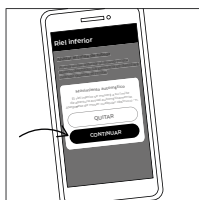

Pulsar

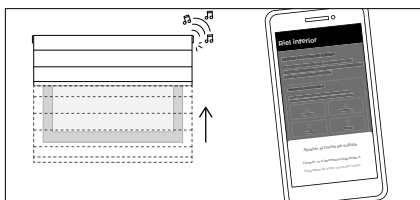

Ajustar

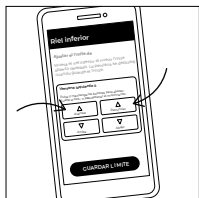

Ajustar

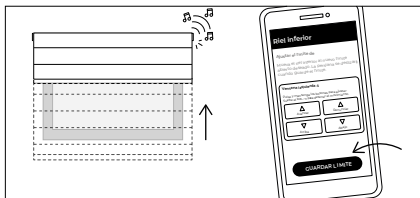

Guardar

Pulsamos 'OK' y 'Continuar'. La aplicación se conectará al estor y se moverá automáticamente a la posición de límite de subida guardada. **El motor se moverá, sonará un zumbido y el LED verde parpadeará 4 veces.** Utilizamos las flechas de dirección de la pantalla para **ajustar el estor a la nueva posición de límite de subida.** Pulsamos 'Guardar límite'. El motor se moverá, sonará un zumbido y el LED verde parpadeará 4 veces.

9| Ajustamos la posición del final de carrera de bajada

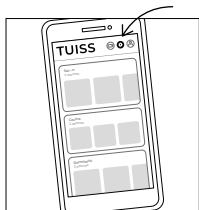

Pulsar

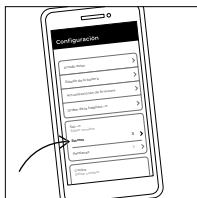

Seleccionar

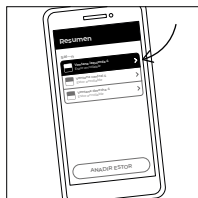

Seleccionar

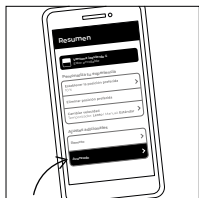

Pulsar



Ajustar

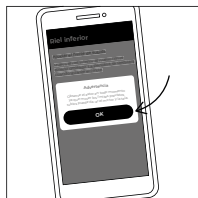

Pulsar

Pulsamos el icono de ajustes. **Seleccionamos** el nombre de la habitación para la que desea **ajustar el límite final**. **Pulsamos** 'Avanzado'. **Pulsamos** 'Ajustar posición límite de bajada'. **Pulsamos** 'Ajustar límite de bajada'. **Pulsamos** 'OK'.



Pulsar

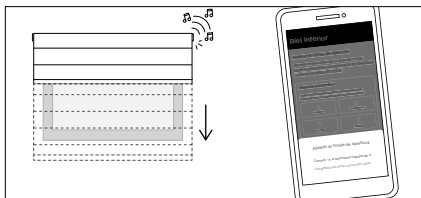

Ajustar

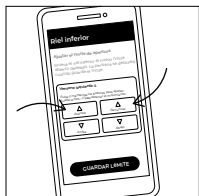

Ajustar

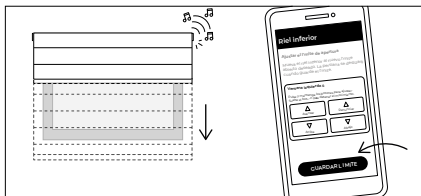

Guardar

Pulsamos 'OK' y 'Continuar'. La aplicación se conectará al estor y se moverá automáticamente a la posición de límite de bajada guardada. **El motor se moverá, sonará un zumbido y el LED verde parpadeará 4 veces.**

Utilizamos las flechas de dirección de la pantalla para **ajustar el estor a la nueva posición de límite de bajada.** Pulsamos 'Guardar límite'. El motor se moverá, sonará un zumbido y el LED verde parpadeará 4 veces.

10 | Quitamos la tela

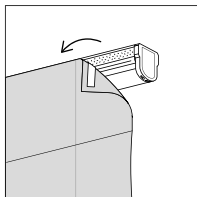
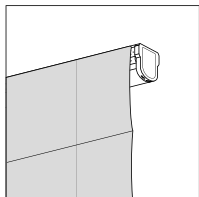

Quitar

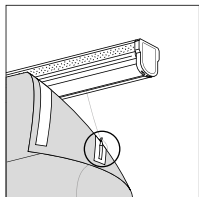

Identificar

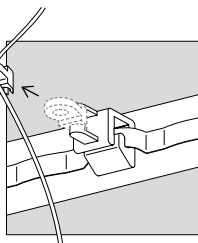
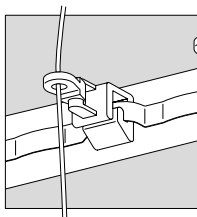

Desenganchar

Si necesitamos quitar la tela para limpiarla, es muy fácil. Primero **quitamos** la tela fijada al velcro. Luego, detrás de la tela, **desenganchamos los clips** que unen la tela al cordón. Para instalar de nuevo la tela al riel, **repetimos los pasos al revés**.

Atención al cliente

soporte@cortinadecor.com

966 181 033

www.cortinadecor.com