

MOSQUITERAS SIN TALADRAR

GUÍA DE INSTALACIÓN

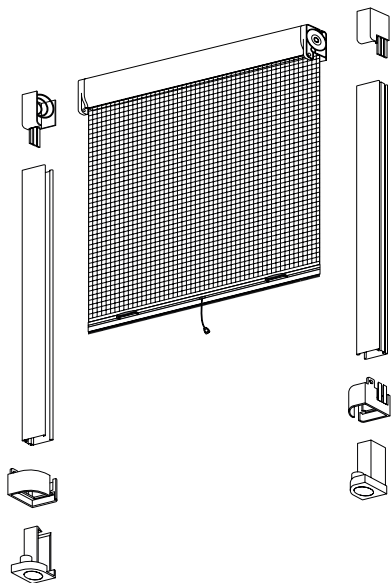

Comprobamos piezas

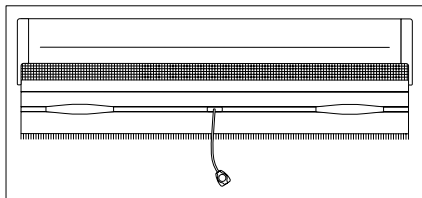

Mosquitera

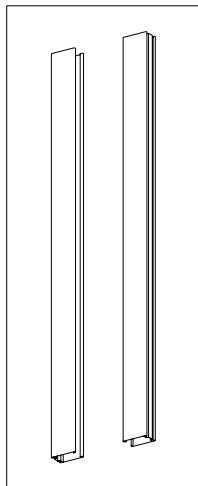

Guías laterales

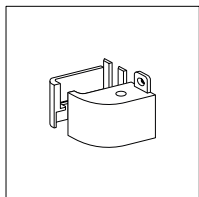

Pieza A

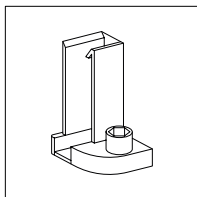

Pieza B

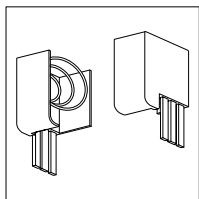

Anclajes laterales

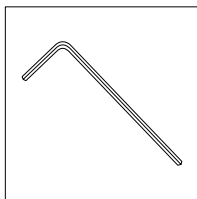

Llave allen

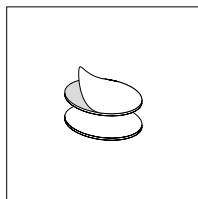

Pegatinas antideslizantes

Necesitamos

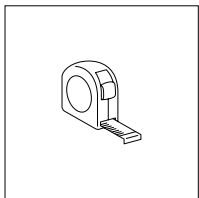

Cinta métrica

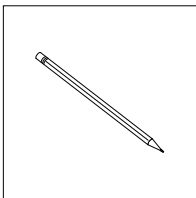

Lápiz

1 | Colocamos los anclajes laterales

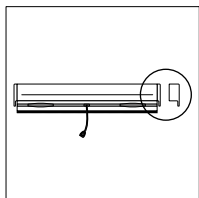

Posicionar

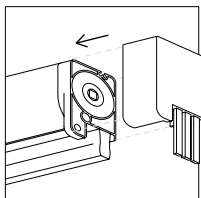

Colocar

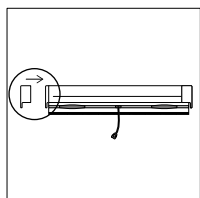
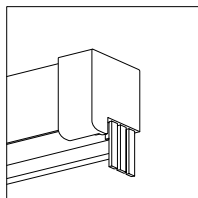

Posicionar

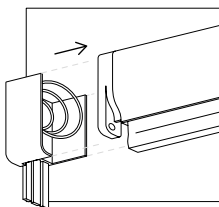

Colocar

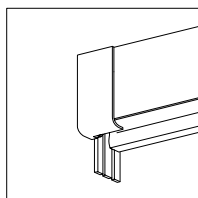

Posicionamos los anclajes laterales a cada lado del cabezal.

2 | Colocamos la mosquitera

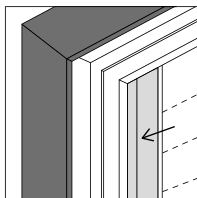
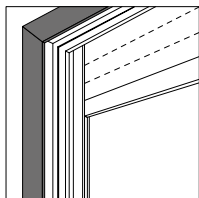

Identificar

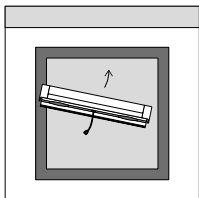

Posicionar

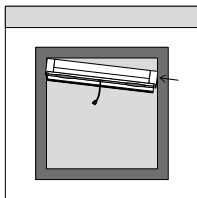

Presionar

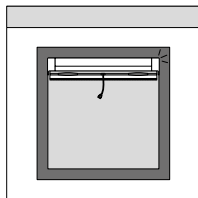

Colocar

Para total seguridad del producto, debemos colocarlo únicamente entre el hueco previsto entre la ventana y la persiana. Presionamos ligeramente el anclaje en la zona del muelle para que la mosquitera encaje en la parte superior del hueco de la ventana.

3 | Preparamos las guías laterales

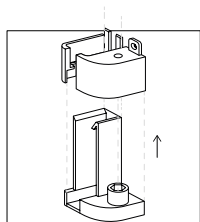

Insertar

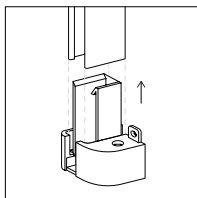

Insertar

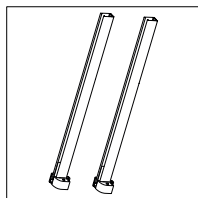

Repetir

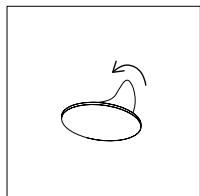

Despegar

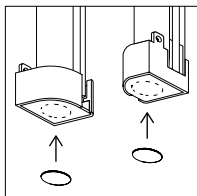

Pegar

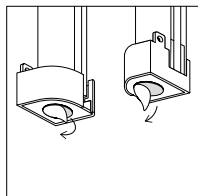

Despegar

Empezamos introduciendo la **pieza A** en la **pieza B**. Una vez montadas las piezas A + B (conjunto C), podemos **insertarlo en la extremidad de la guía**. **Repetimos** el paso anterior para la segunda guía. **Despegamos** las tiras protectoras de las pegatinas antideslizantes y **las pegamos** en la parte posterior de los conjuntos C. Una vez pegados, **despegamos** las tiras protectoras.

4 | Colocamos las guías al cabezal

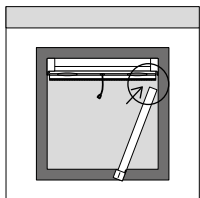

Posicionar

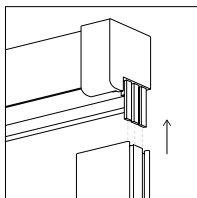

Encajar

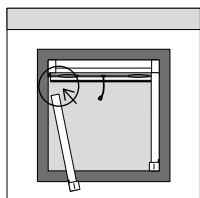
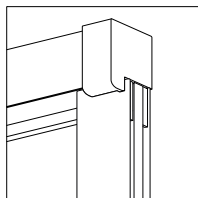

Posicionar

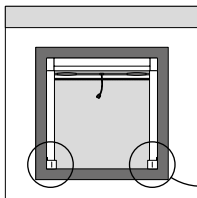

Fijar

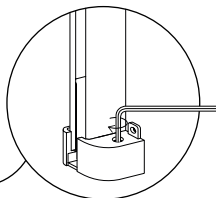

Encajamos la extremidad superior de las guías en el cabezal. **Repetimos** el paso anterior para la segunda guía. A continuación, **utilizamos la llave allen para fijar el conjunto C** de cada guía.



AVISO IMPORTANTE | WARNINGS



- Esta mosquitera debe **instalarse únicamente en el hueco entre la hoja de la ventana y la persiana** para una instalación segura.
- Si la mosquitera es de **grandes dimensiones** o la ventana **escogida está en altura**, para mayor seguridad, deberá **realizarse la fijación de las guías taladrándolas a la pared** a través del orificio previsto para ello.
- Deberá realizarse una **revisión periódica de la tensión de los tornillos del conjunto C** ya que, debido a los cambios de temperatura, la tensión podría disminuir y sería necesario apretarlos nuevamente.



Atención al cliente



soporte@cortinadecor.com

966 181 033

www.cortinadecor.com